

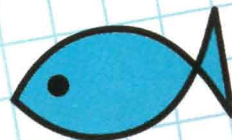

КАК КЛЕТОЧКА ЛЕТАЛА И СТРЕЛЯЛА

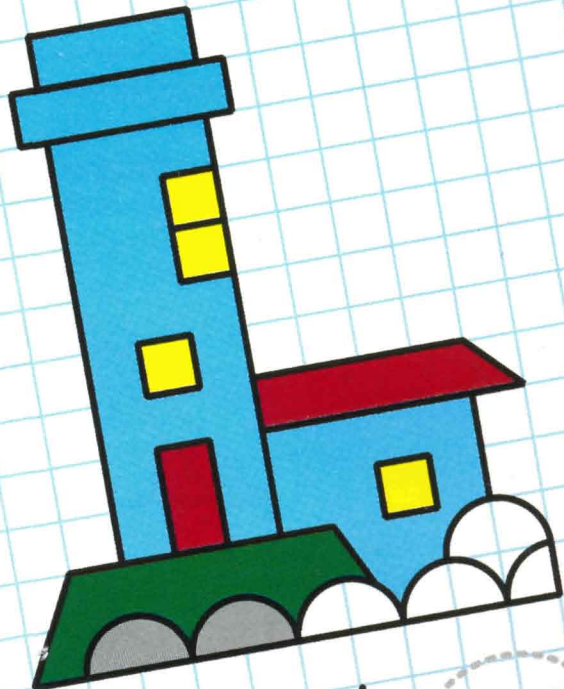
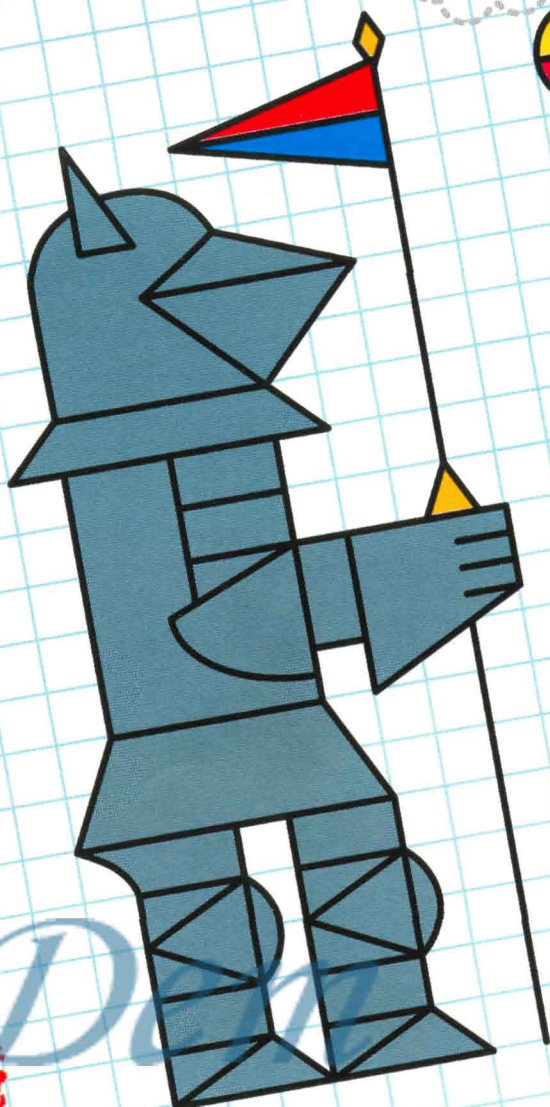
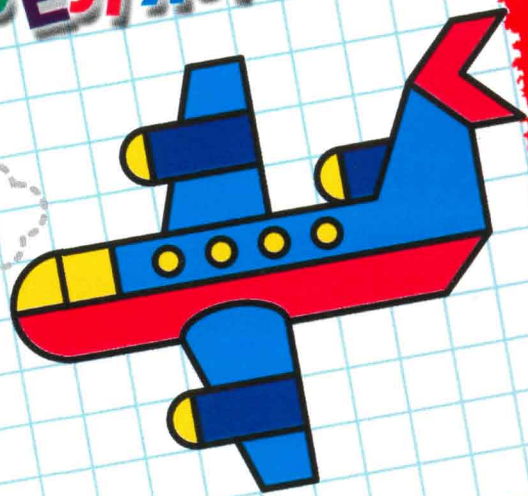

Графические прописи

Координация «глаз-рука»

Постарайтесь в этой книжке избегать фломастеров. Они красочны, работать ими легко, но задачам «прописей по клеточкам» они не отвечают.

А у нас задача развивать воображение, тонкую моторику пальцев и рук, тренировать умение ориентироваться в пространстве (и на листе бумаги), считать клеточки, пользоваться карандашом (правильно держать его, осваивать разный нажим, проводить линии, не отрывая грифеля от бумаги). Все это, как вы и сами понимаете, необходимые для письма навыки.

Не ограничивайтесь только нашей книжкой. Используйте возможности клетки. Проводите с ребенком графические диктанты, просите дорисовывать начатую вами фигуру или нарисовать точно такую же (при этом фигура может быть проста, но малышу нужно считать клеточки) и т.д.

В нашей книжке мы предлагаем три способа работы по клеточкам: раскрашивание, *дорисовывание и обводка*.

Для обводки предназначены рисунки с серым контуром. Ребенок аккуратно обведет серый контур и затем

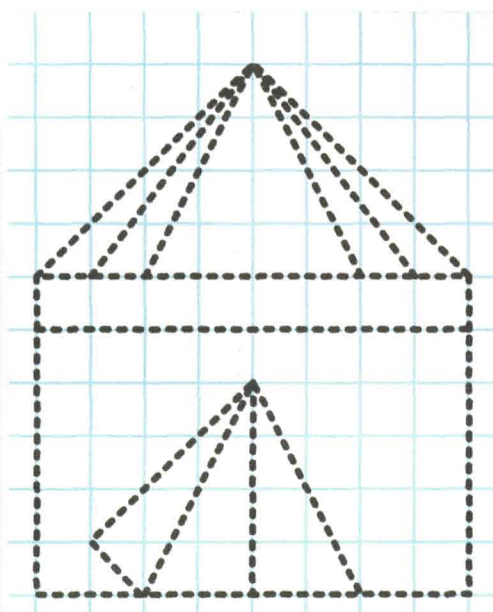

раскрасит. Для обводки контура и раскрашивания он может выбирать цвета по своему вкусу, а не строго следовать за образцом. В некоторых изображениях часть серого контура мы убрали, чтобы ребенок смог сам дорисовать образ и раскрасить его. Понятно, что это сделано для усложнения задания.

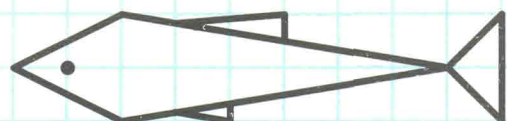
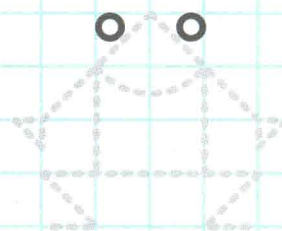
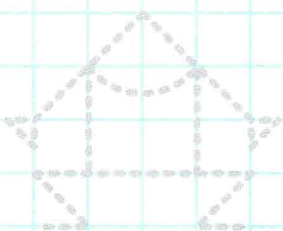
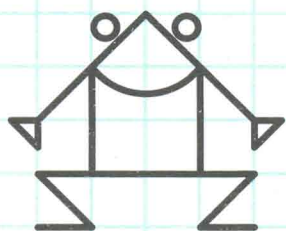
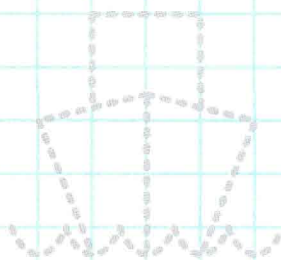
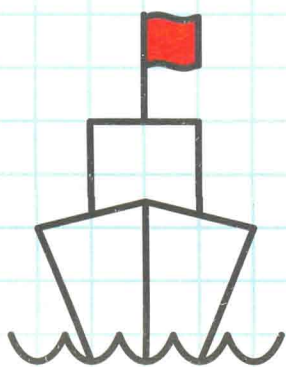

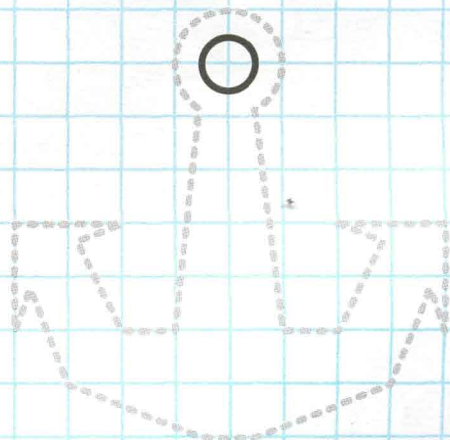
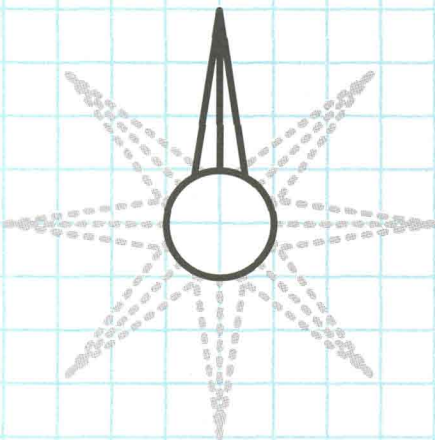
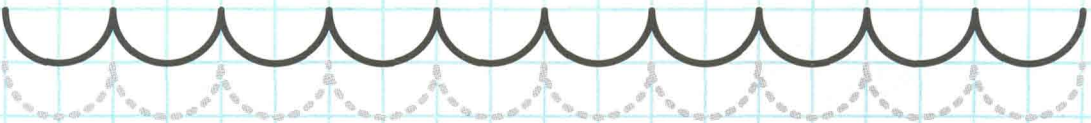
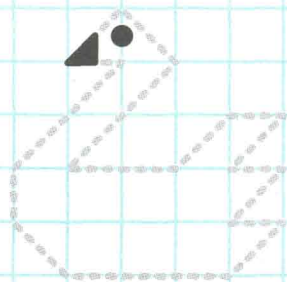
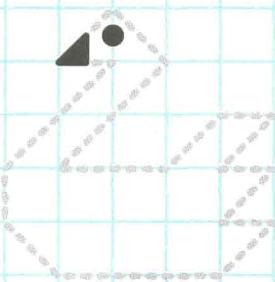
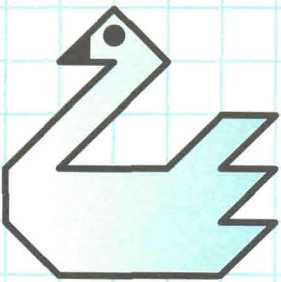
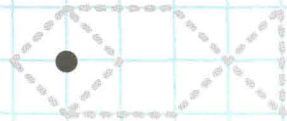
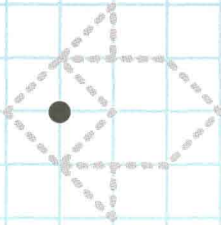
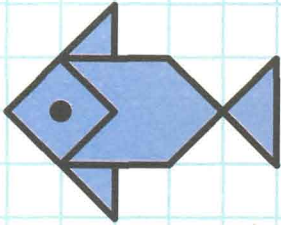
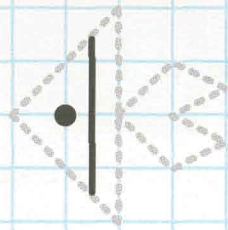
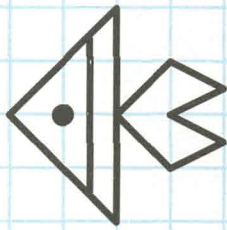
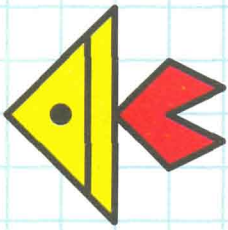

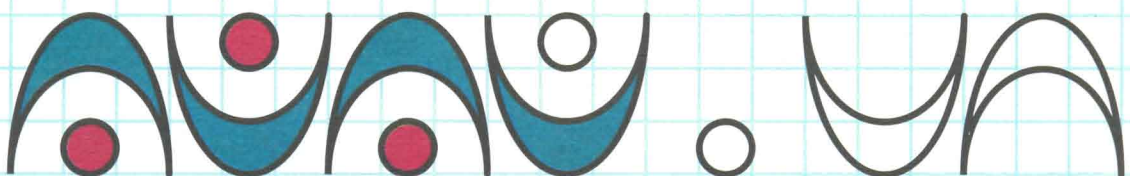
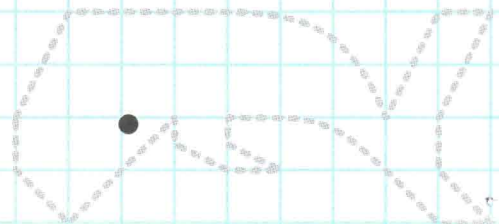
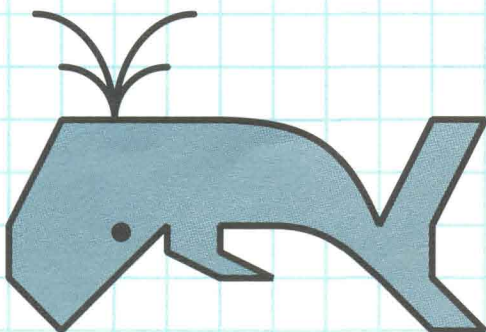
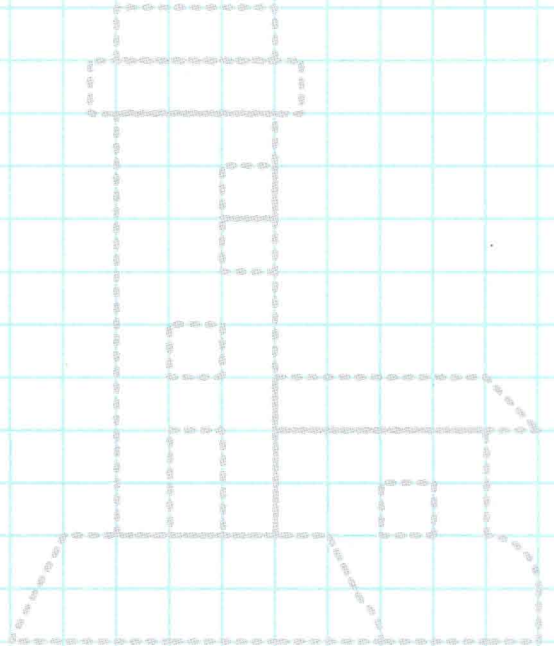
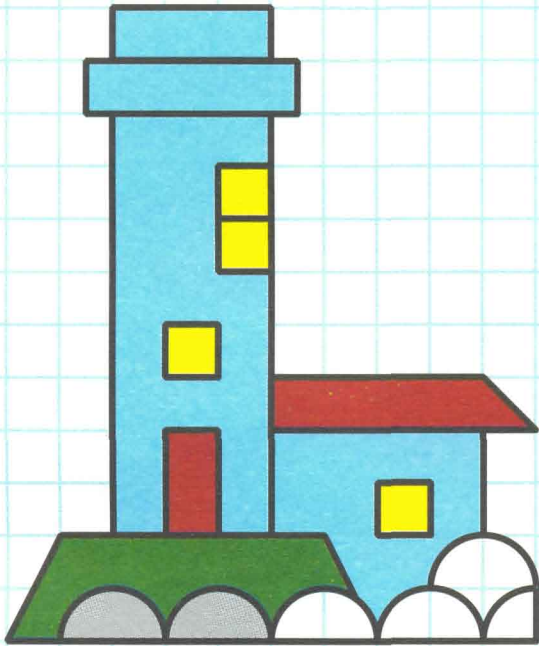

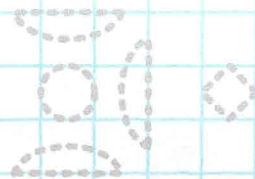
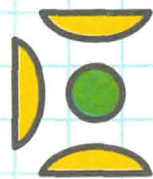
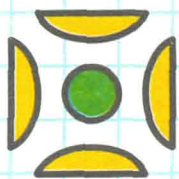
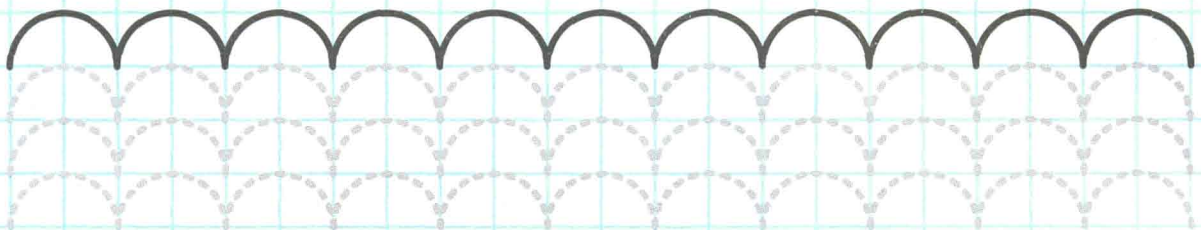
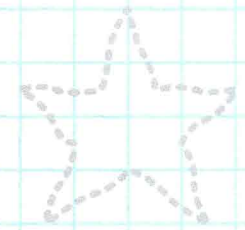
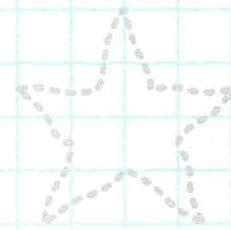
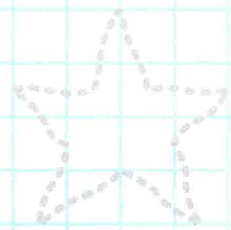
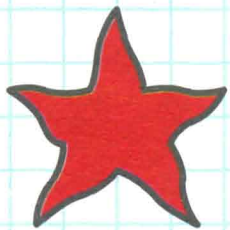
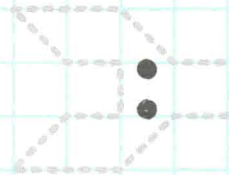
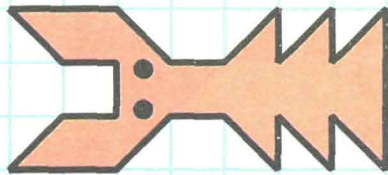
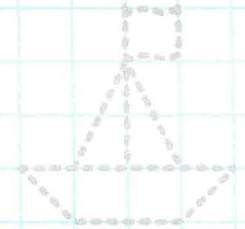
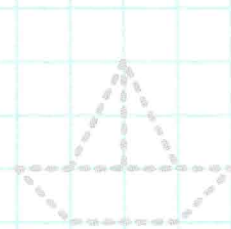
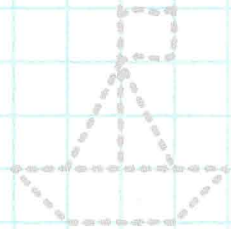
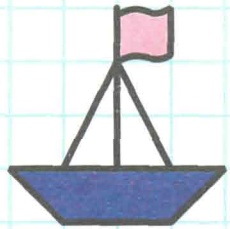
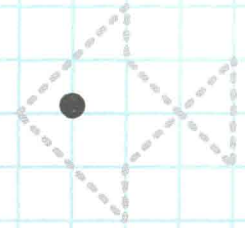
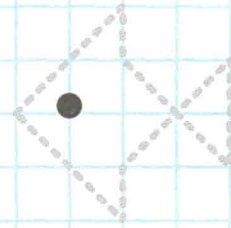
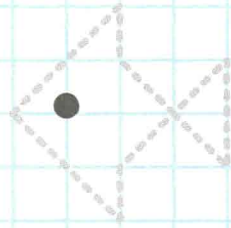
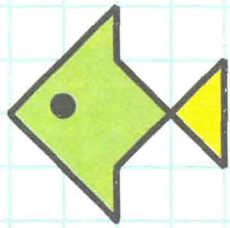

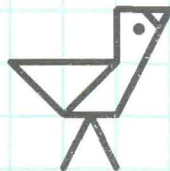
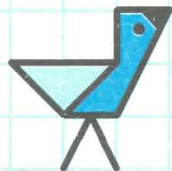
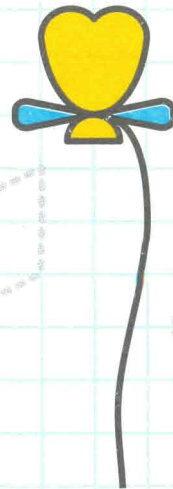
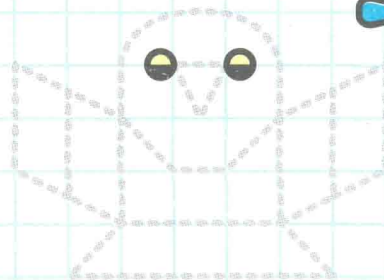
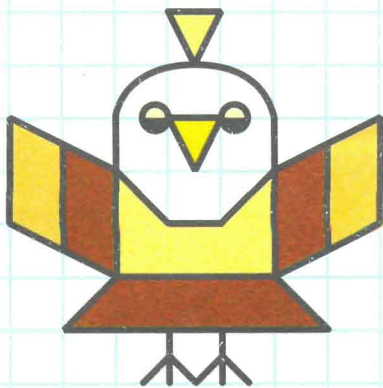
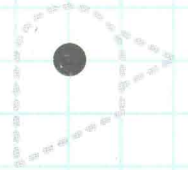
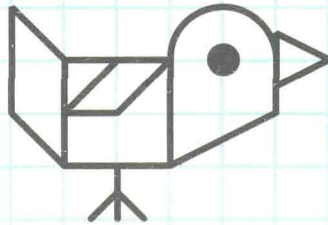
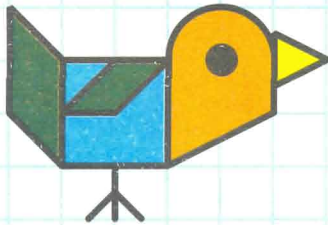
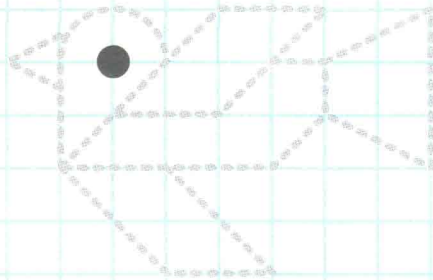
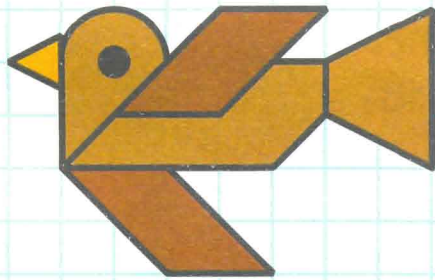
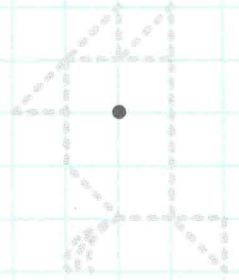
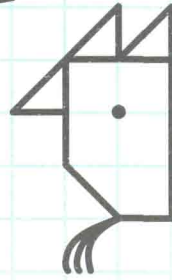
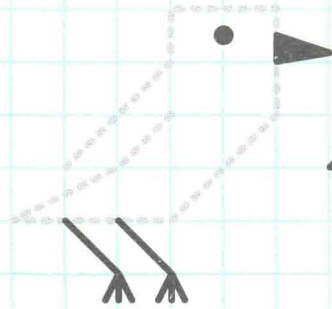
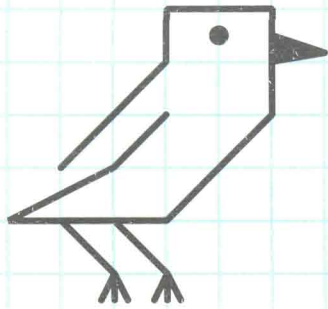

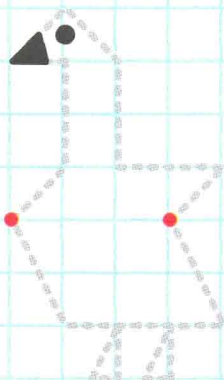
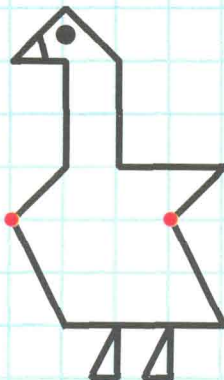
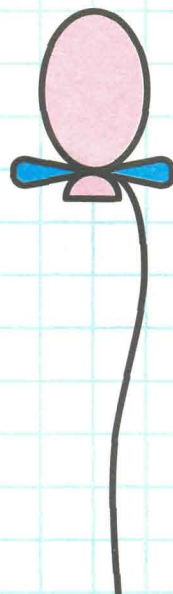
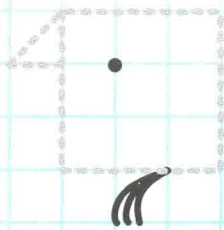
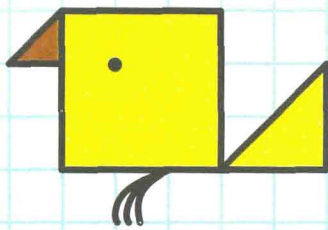
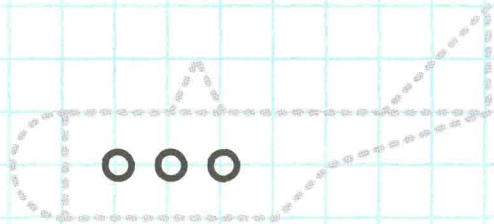
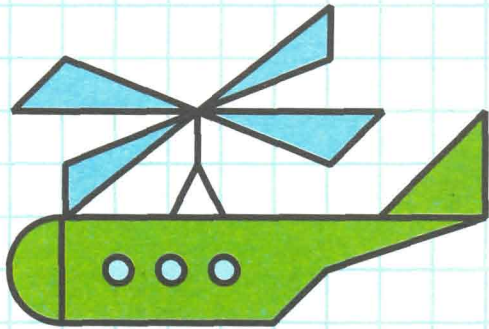
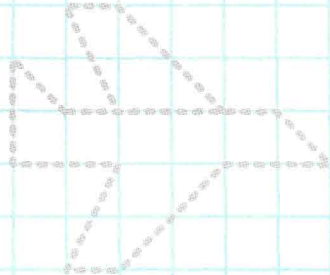
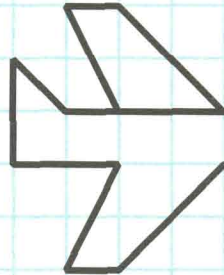
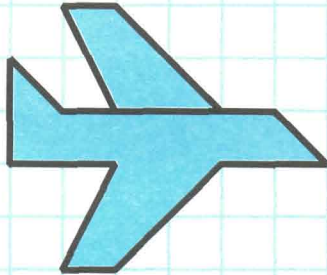
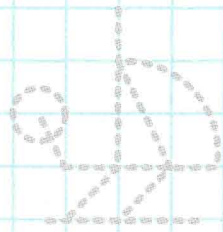
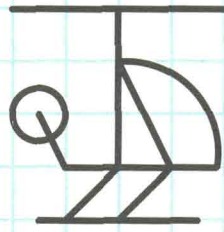
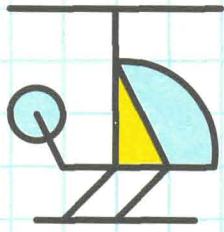

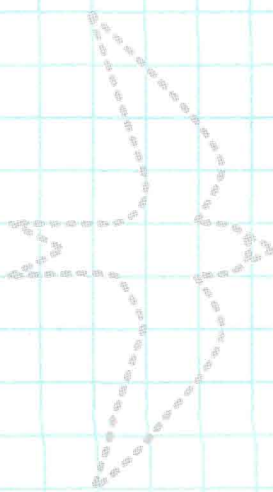
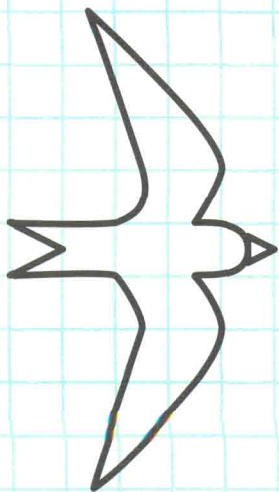
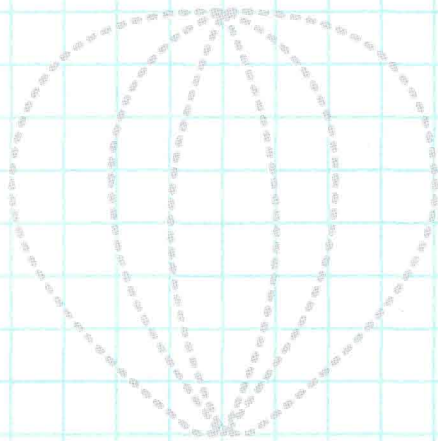
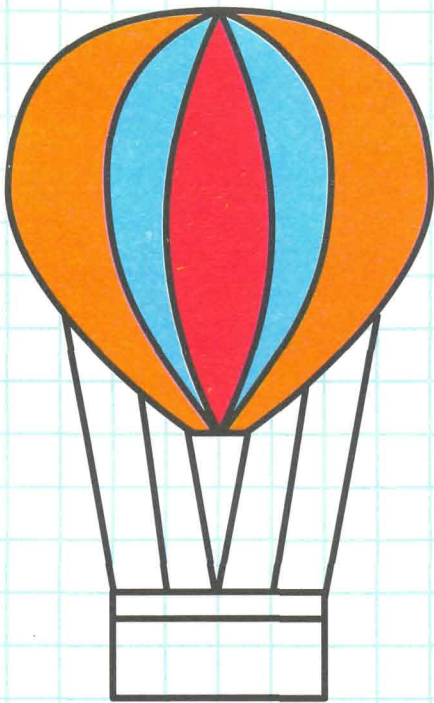
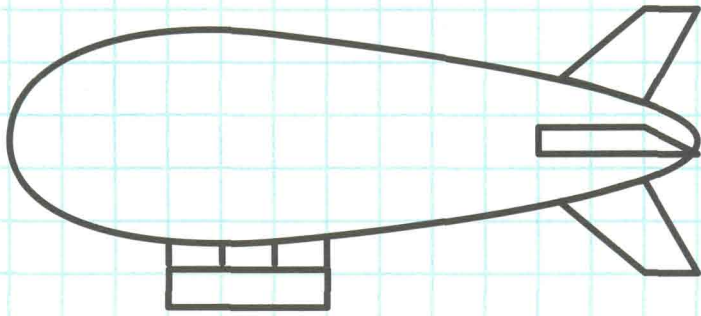

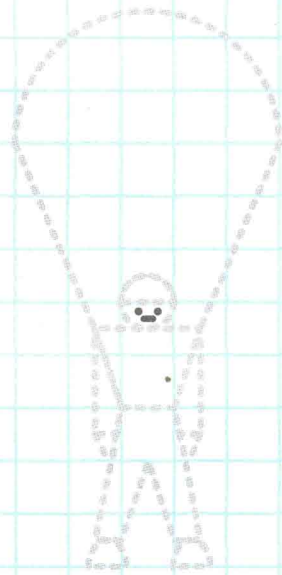
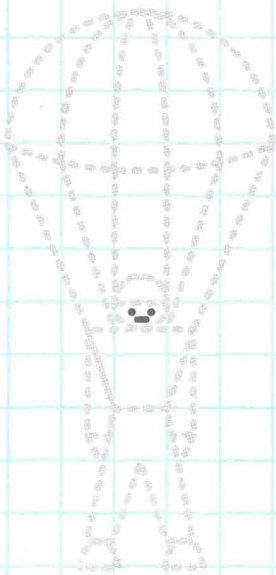
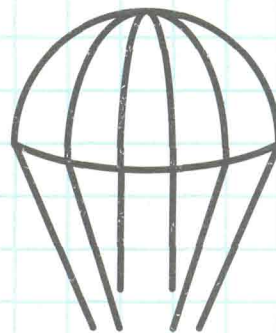
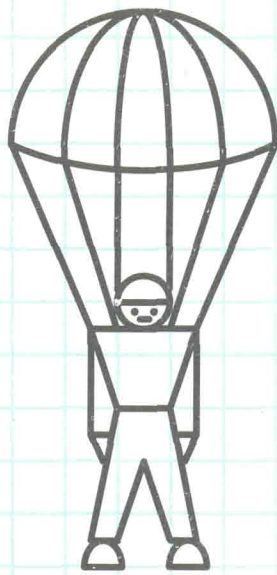
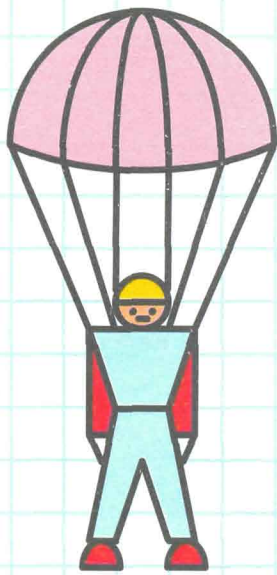
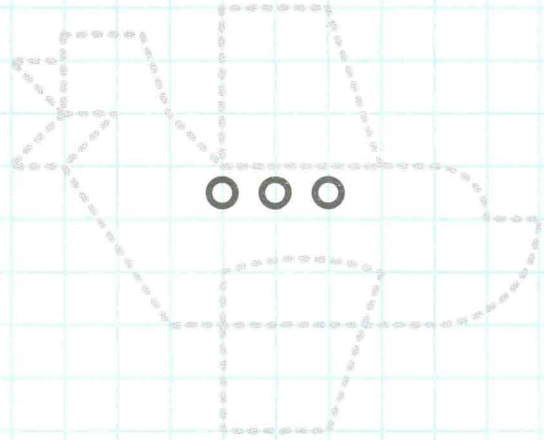
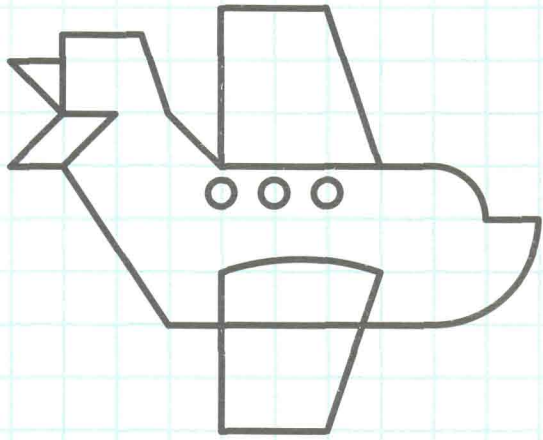

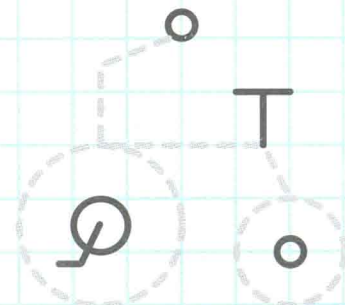
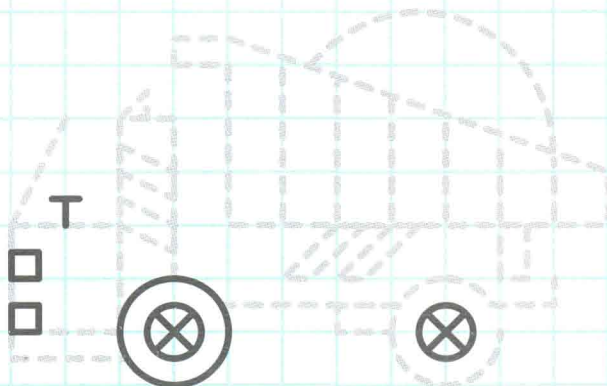
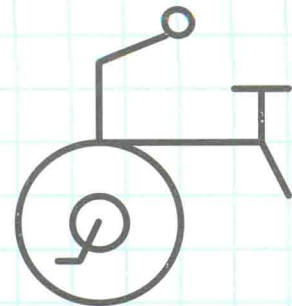
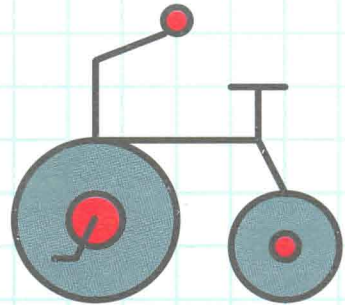
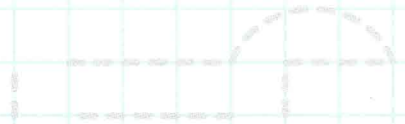
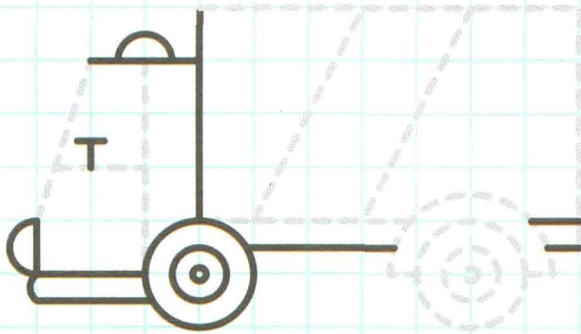
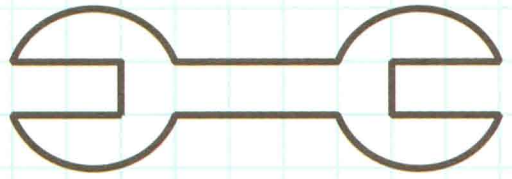
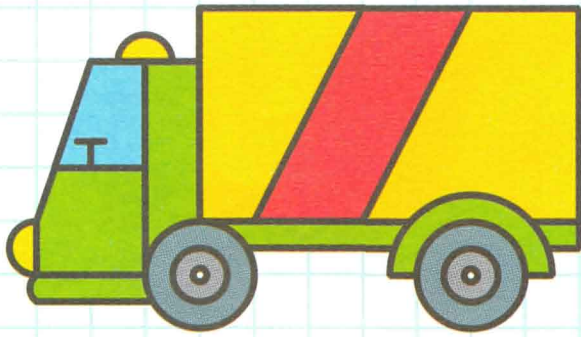

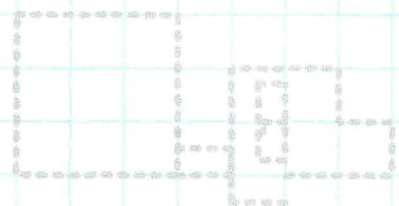
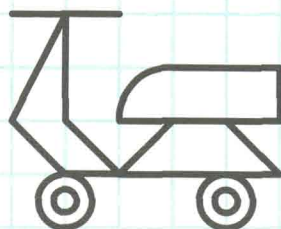
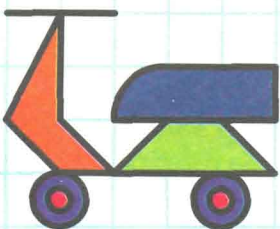
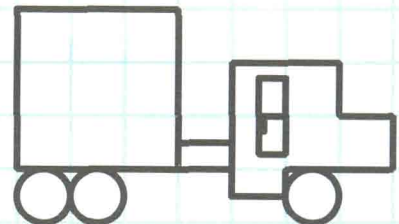
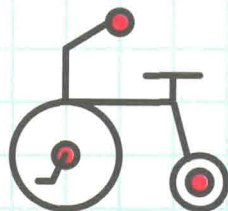
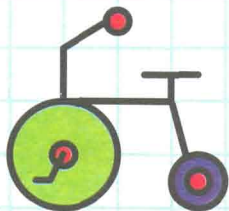
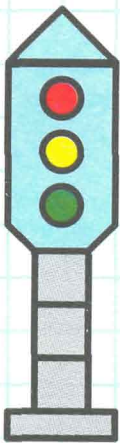
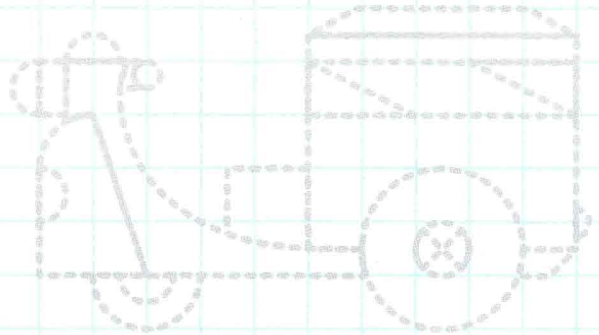
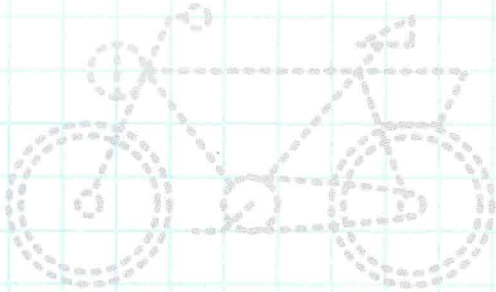
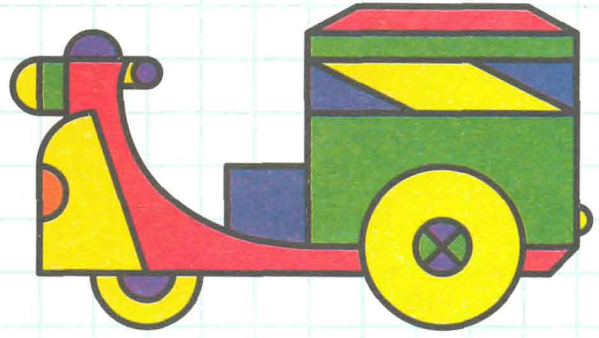
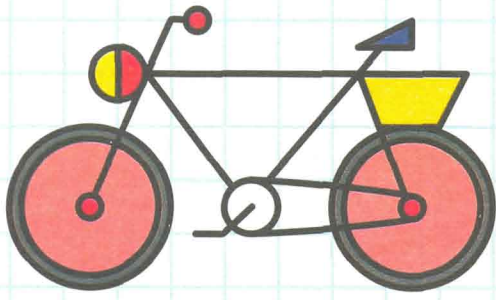

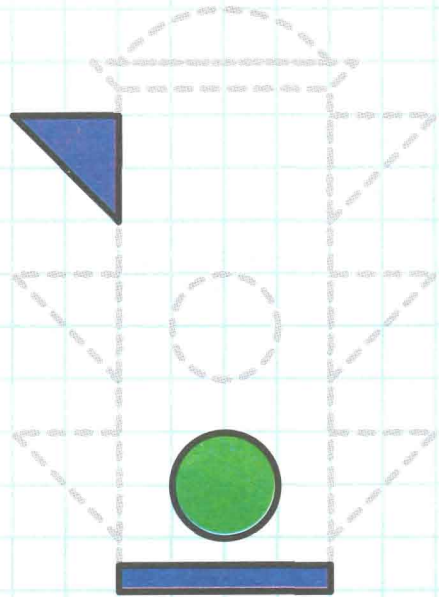
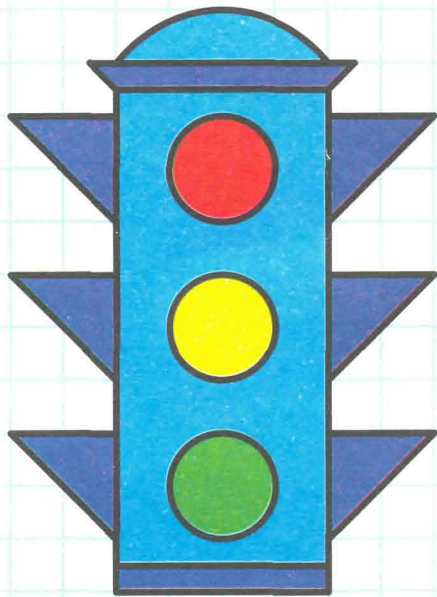
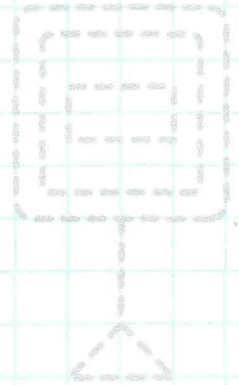
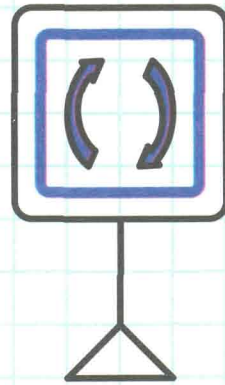
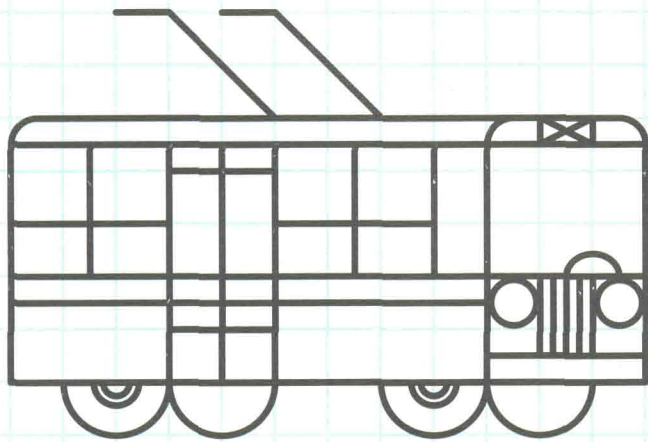
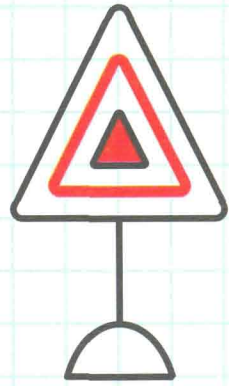
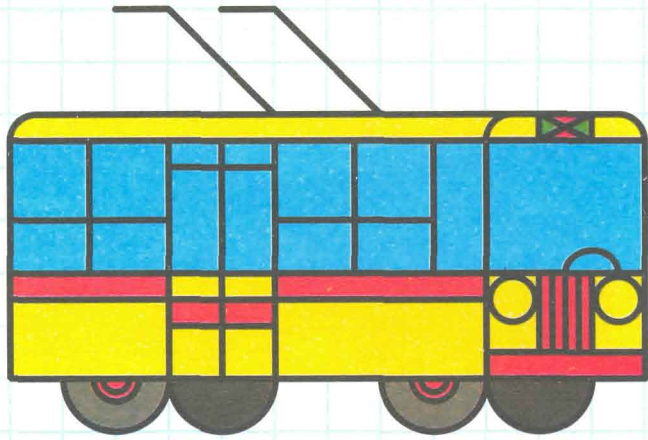

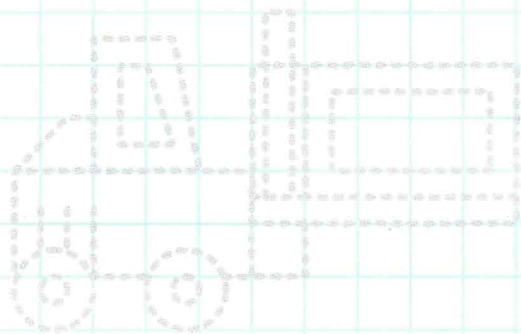
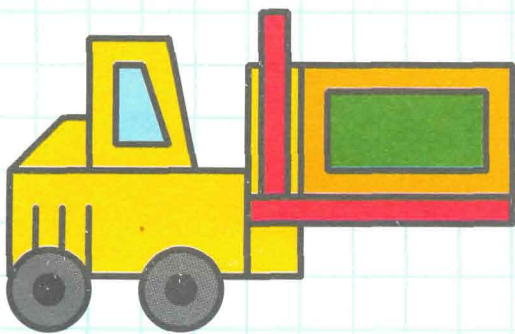
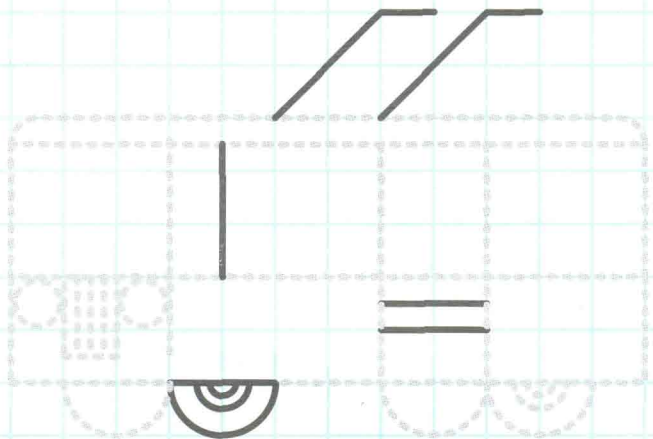
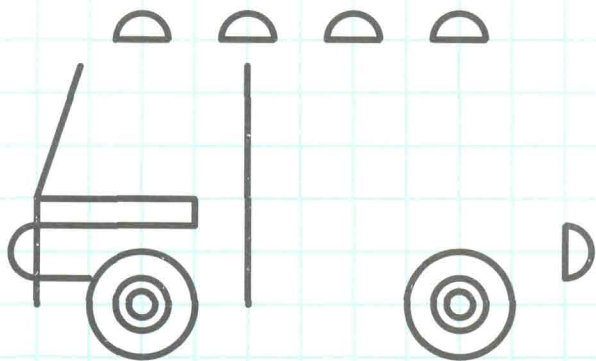
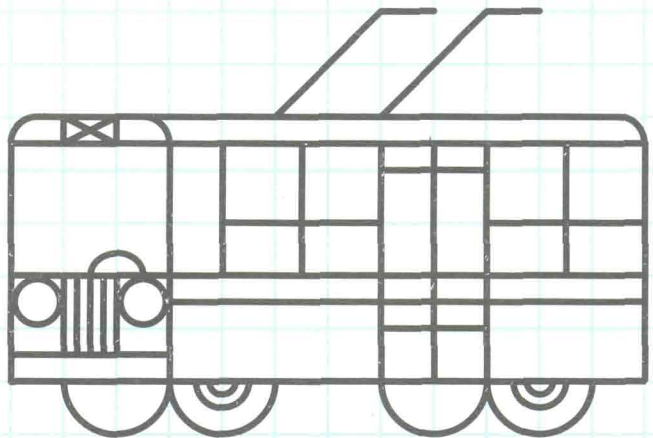
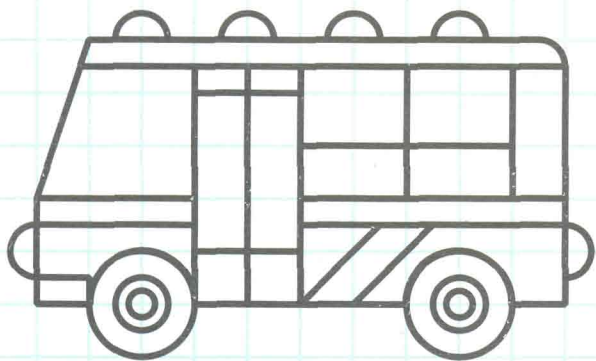
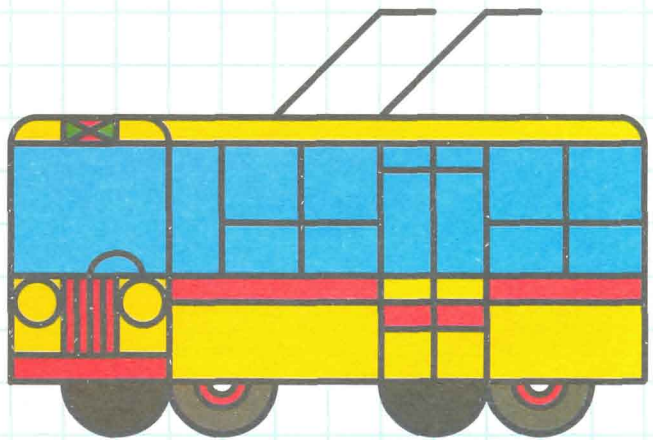
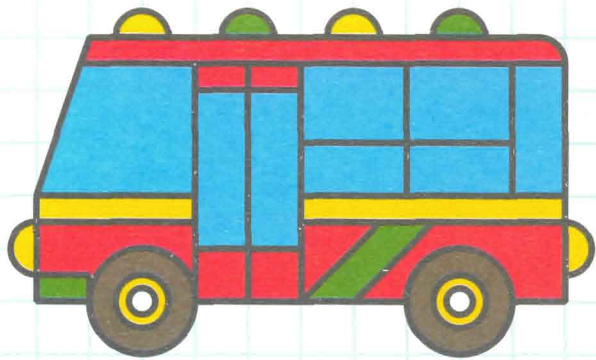

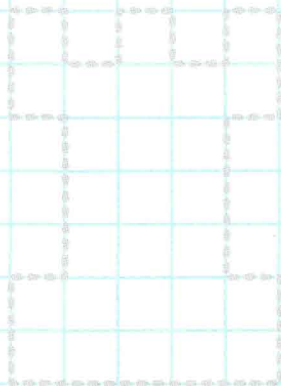
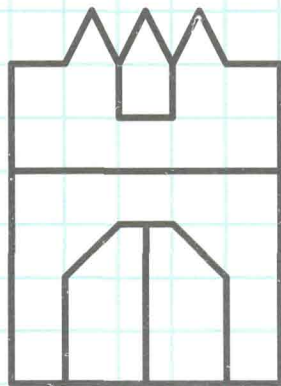
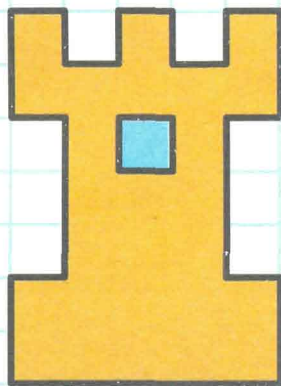
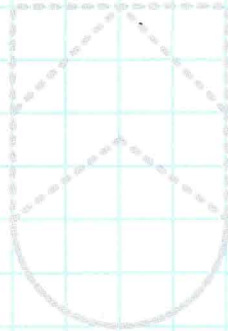
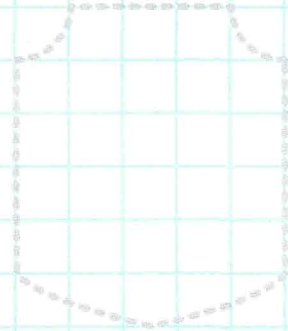
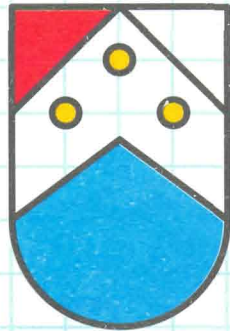
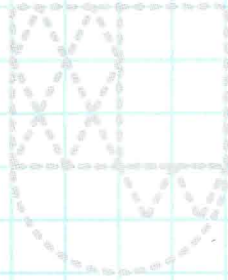
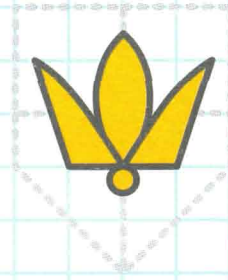
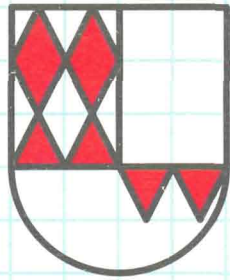
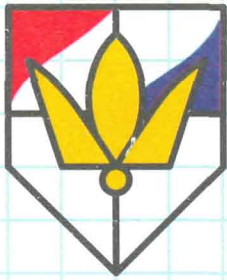
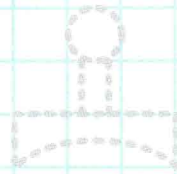
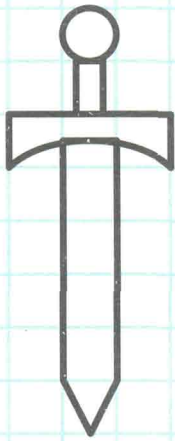

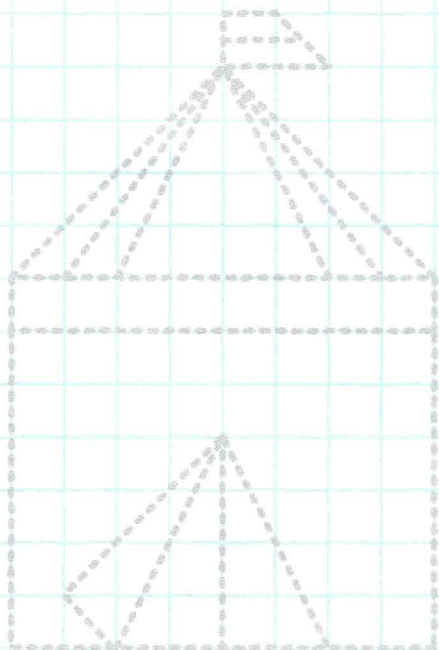
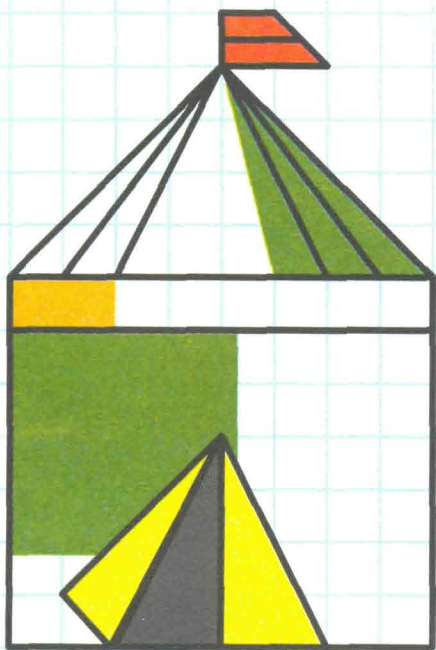
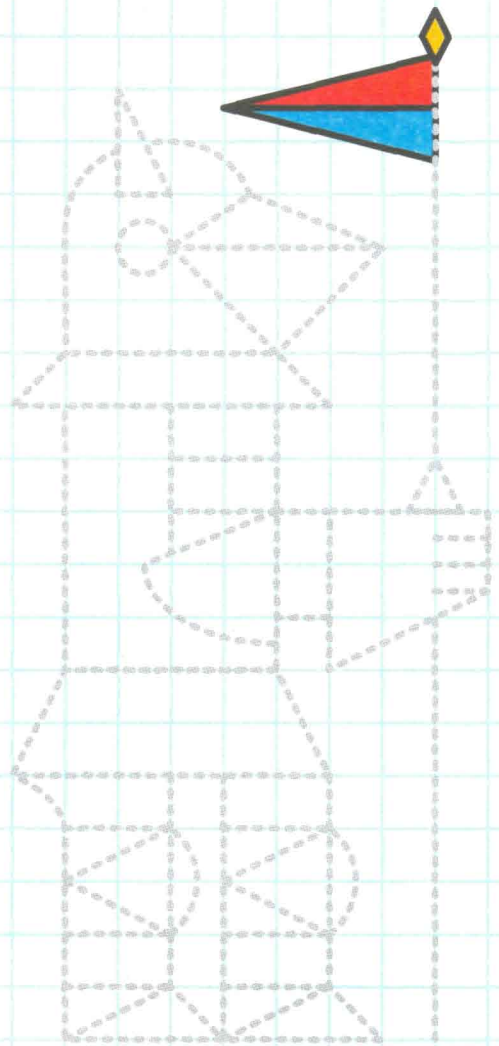
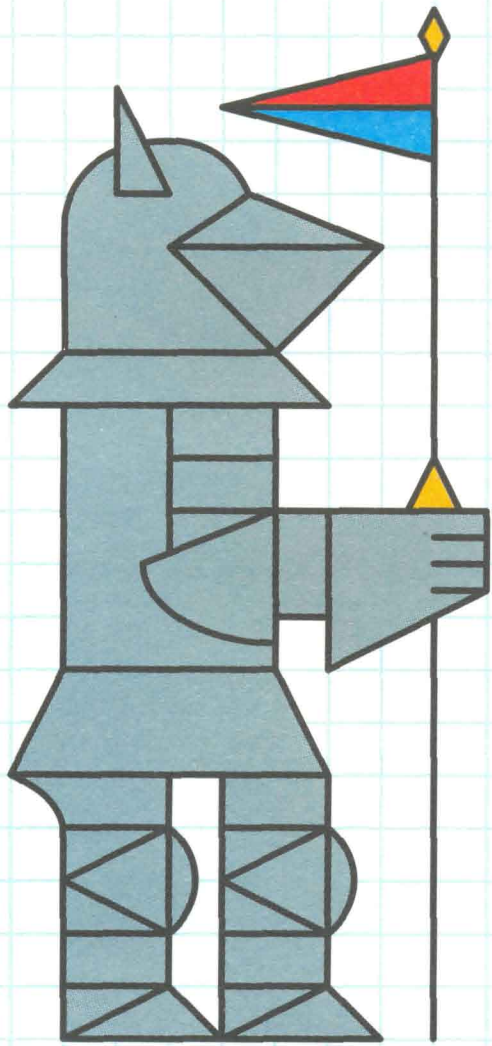

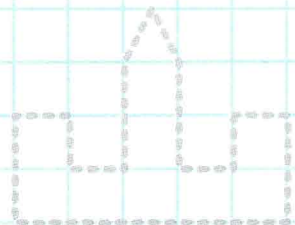
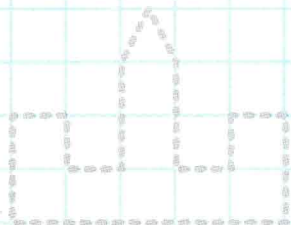
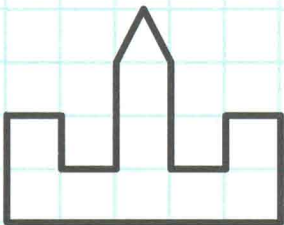
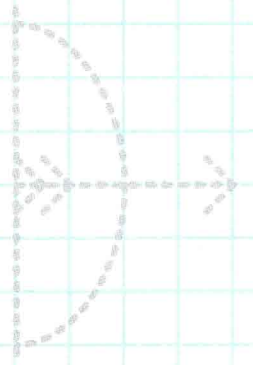
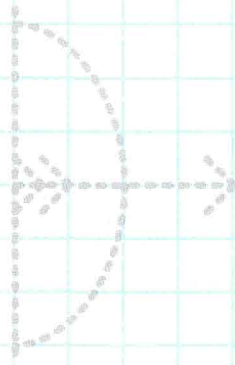
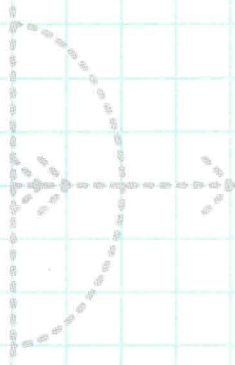
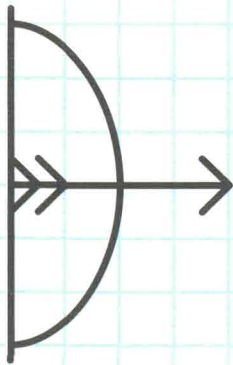
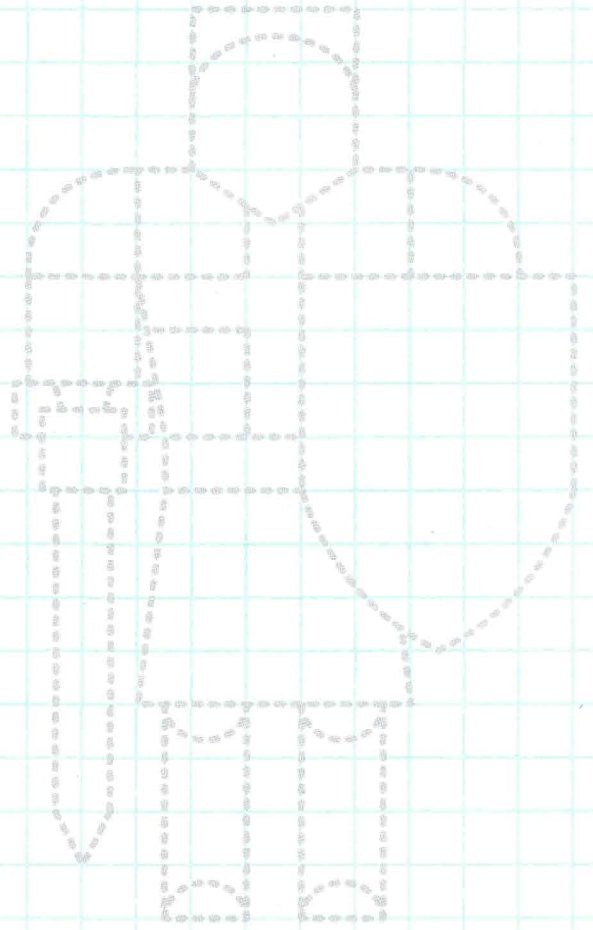
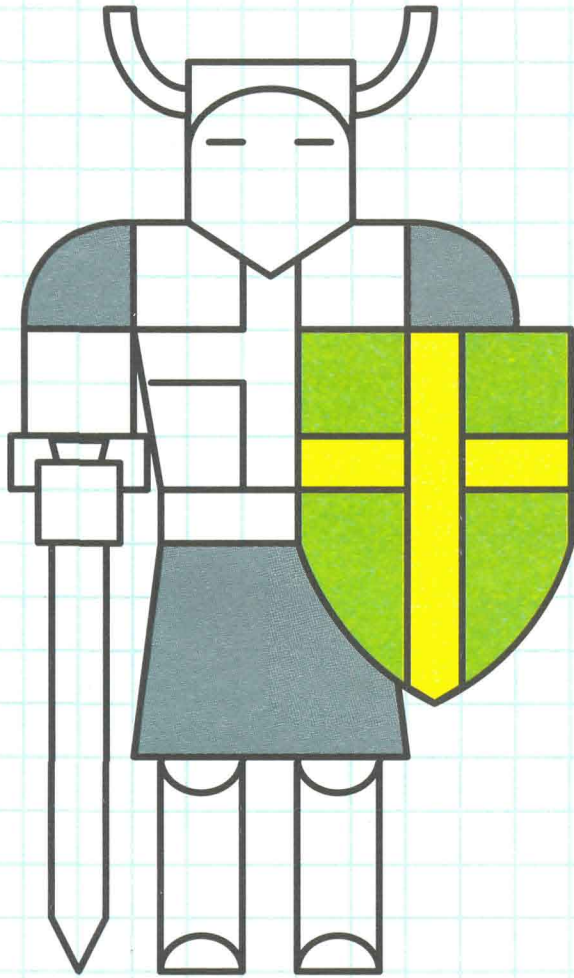

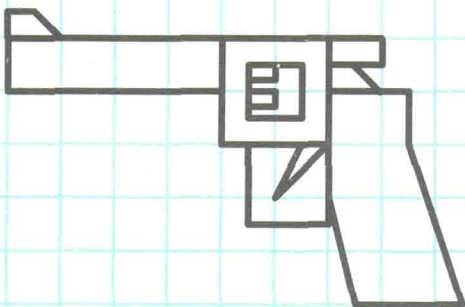
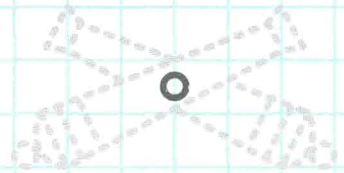
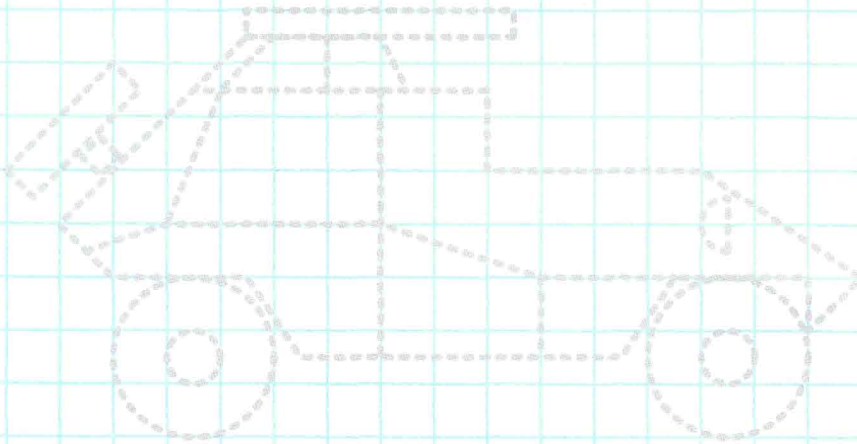
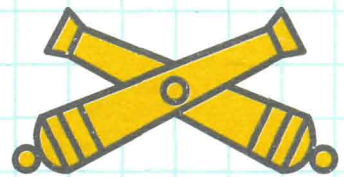
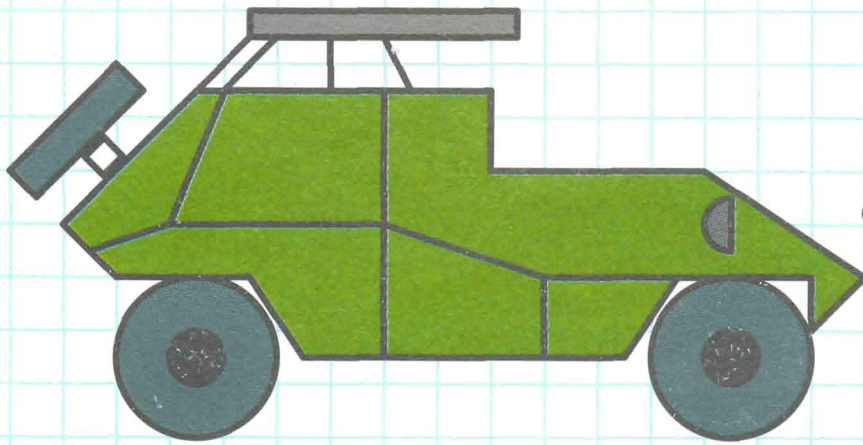
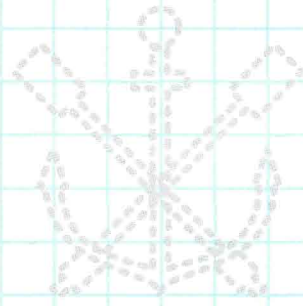

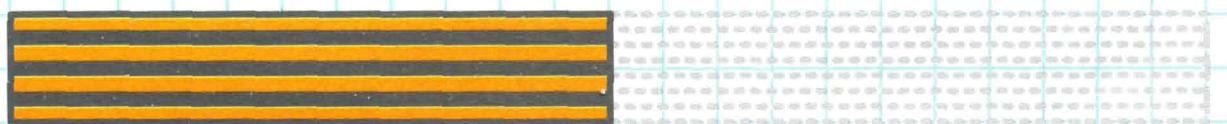
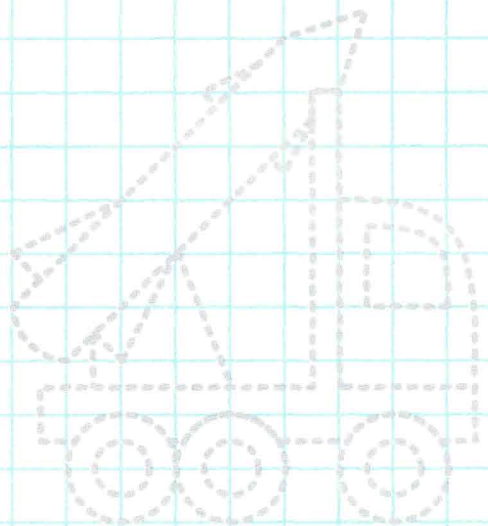
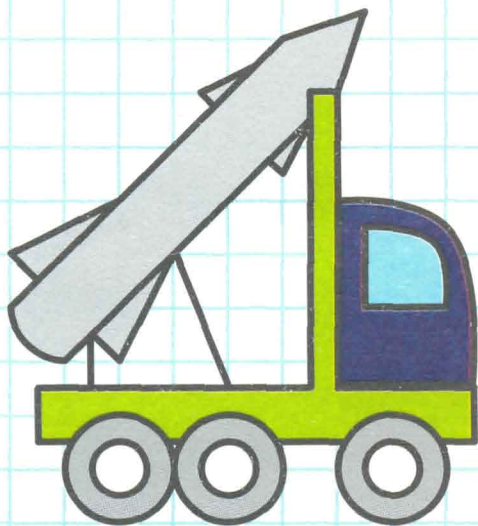
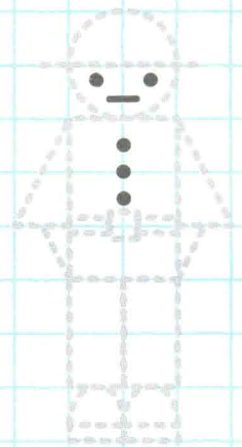
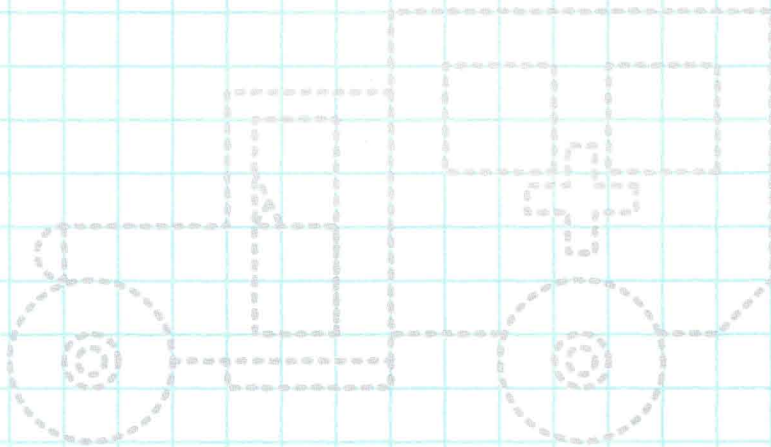
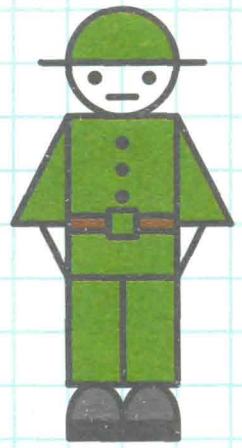
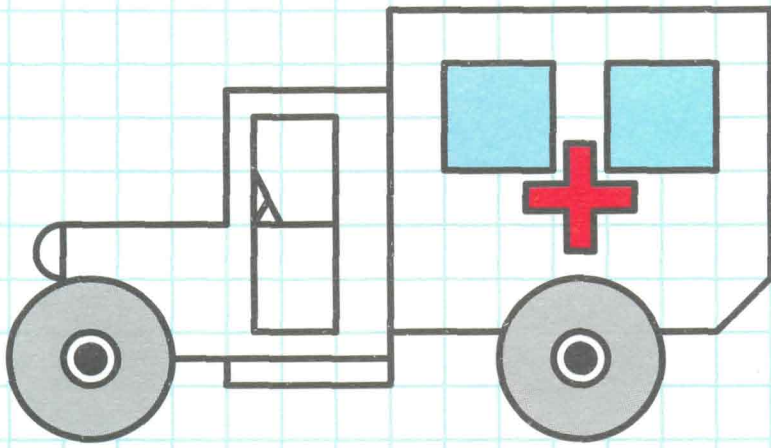

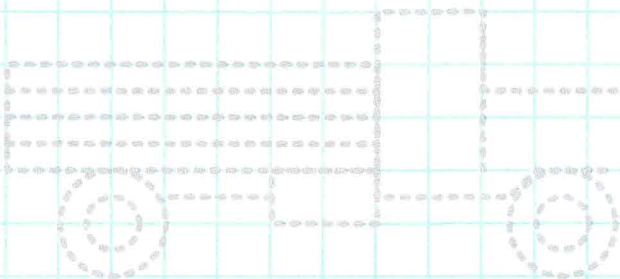
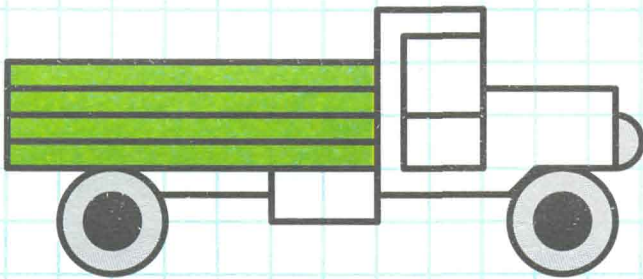
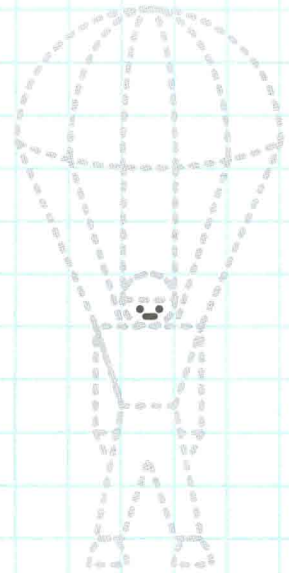
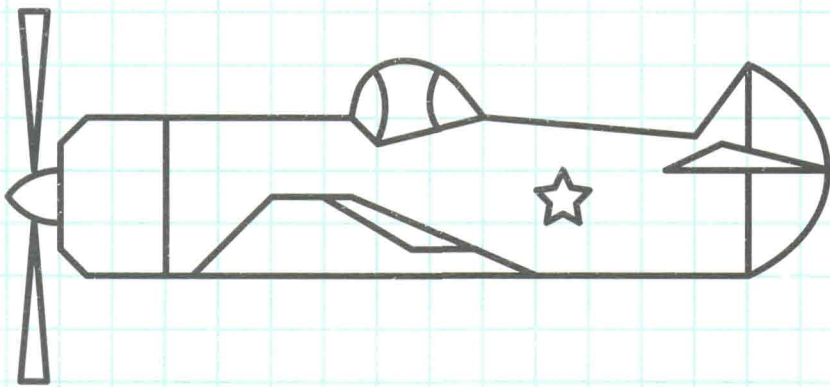
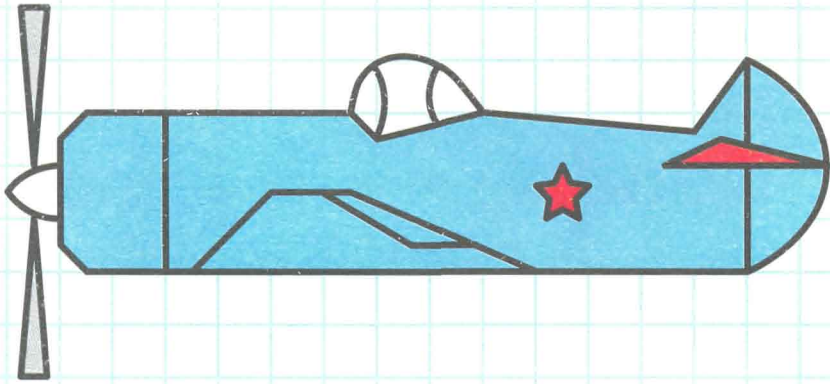

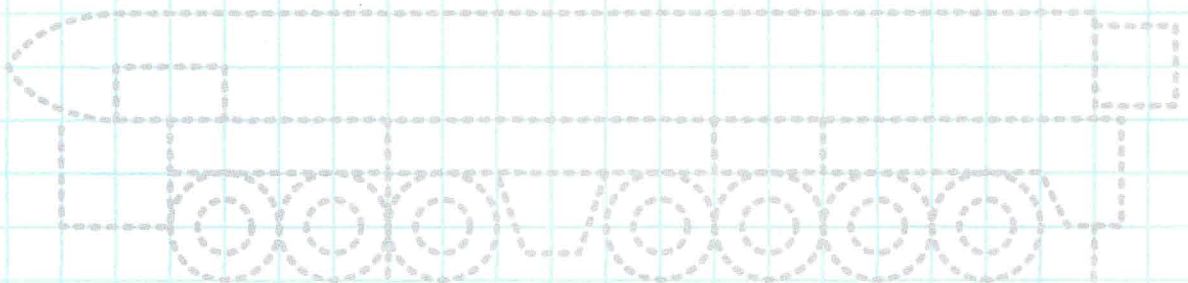
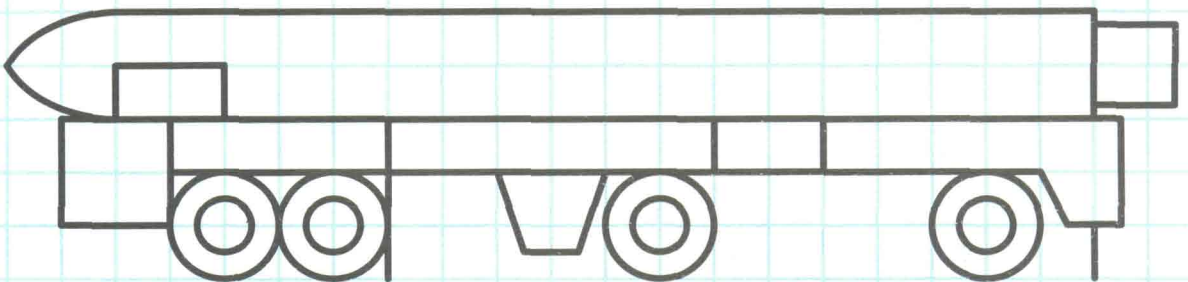
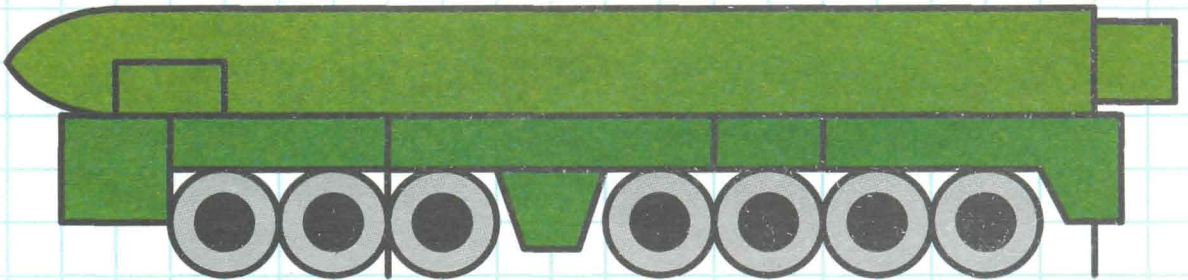
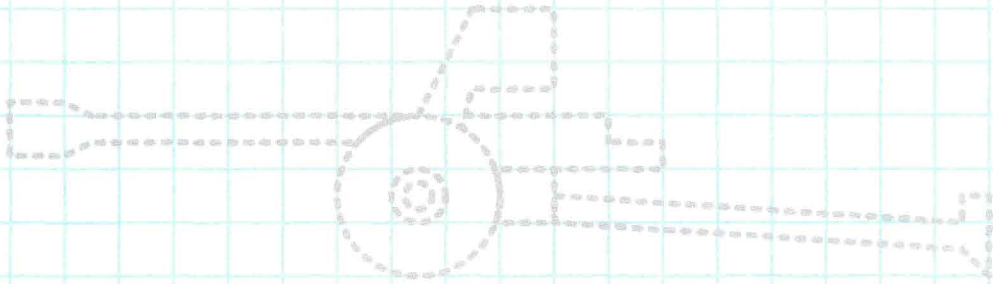
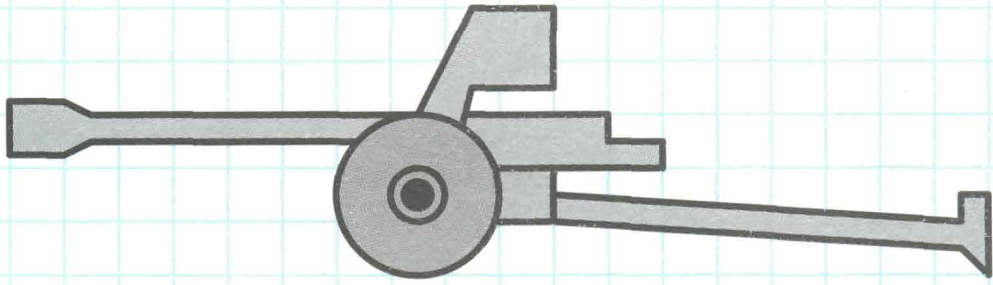

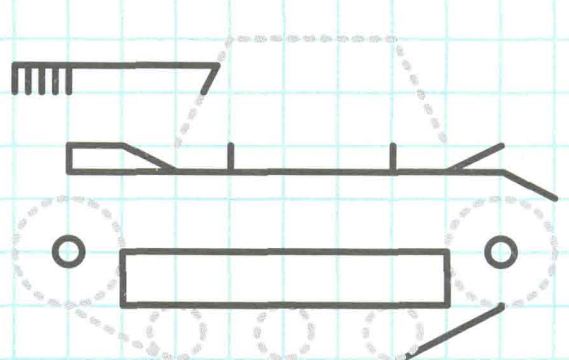
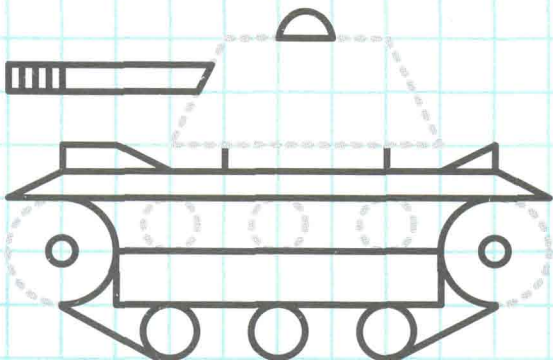
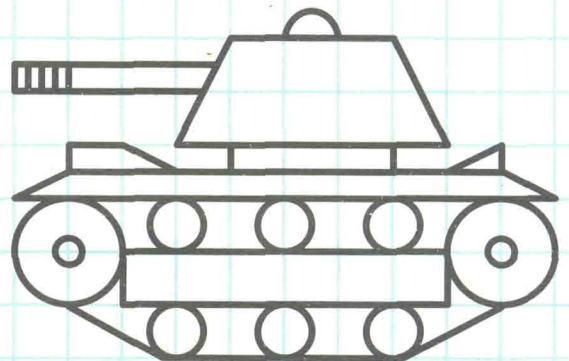
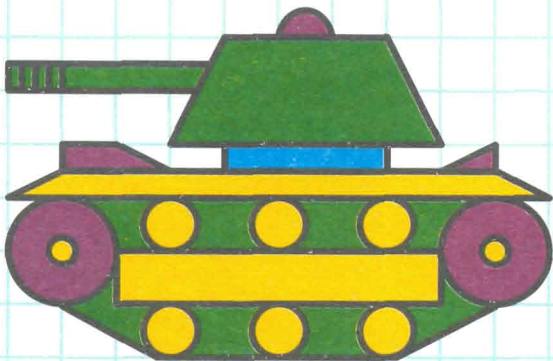
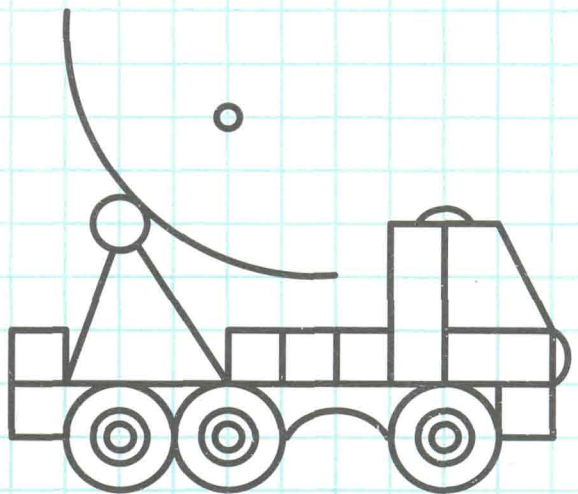
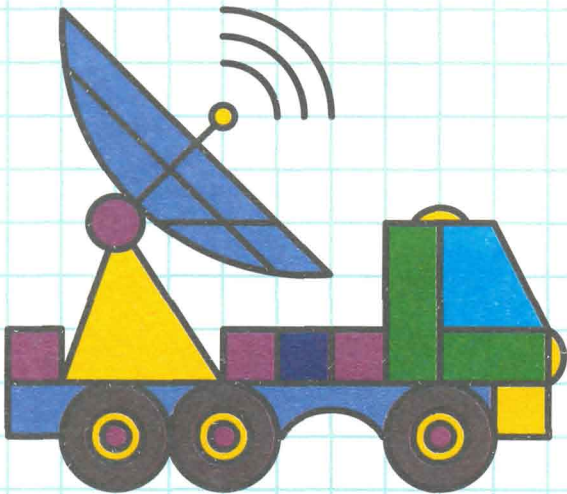
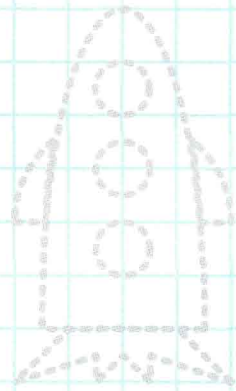
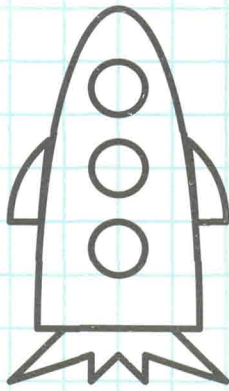
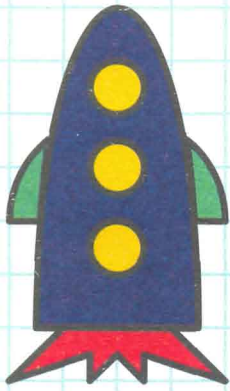

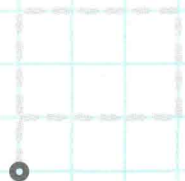
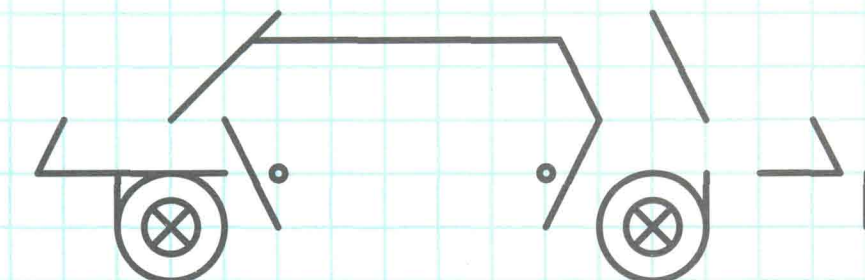
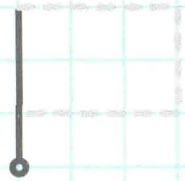
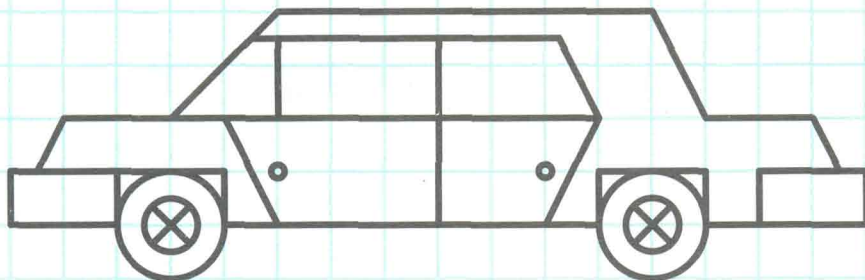
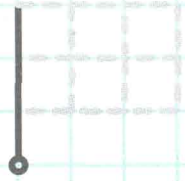
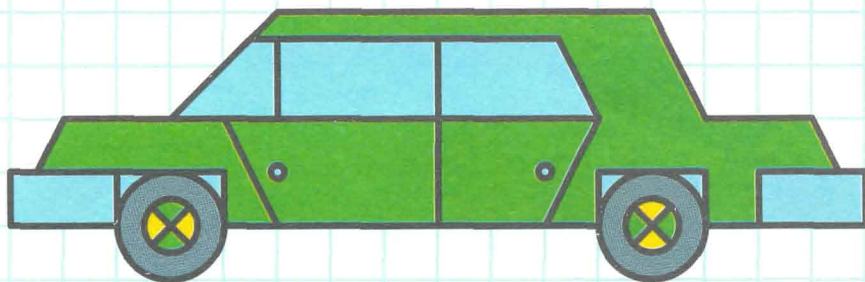
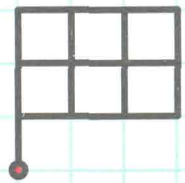
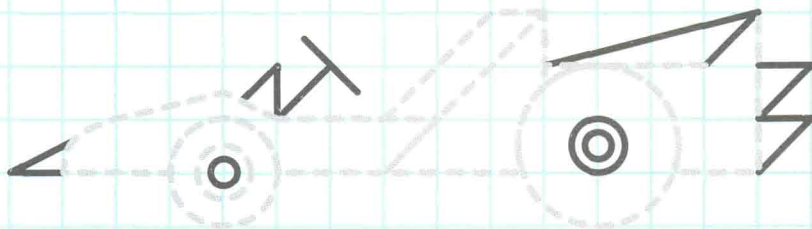
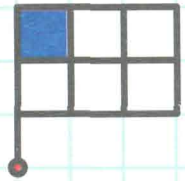
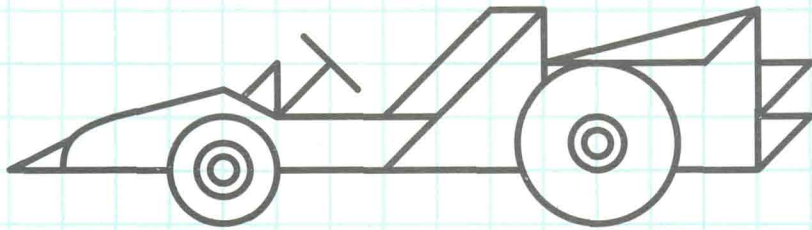
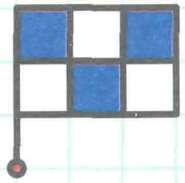
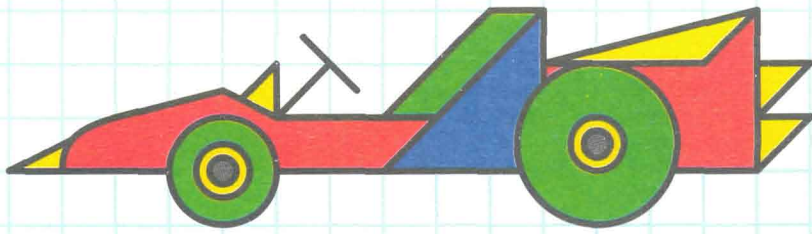

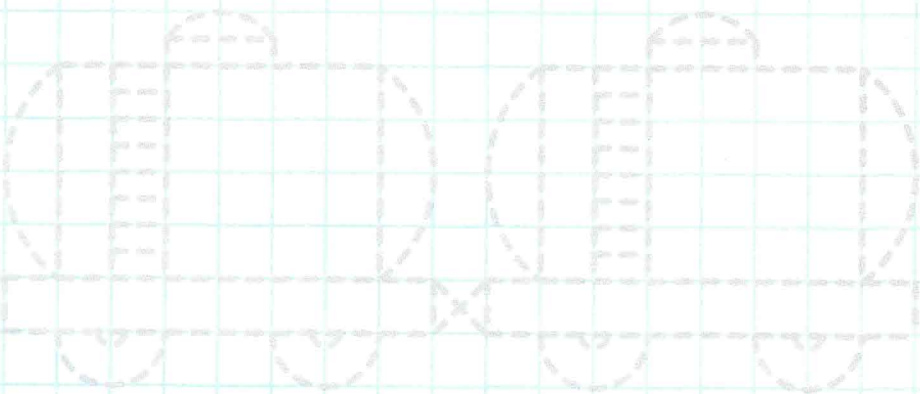
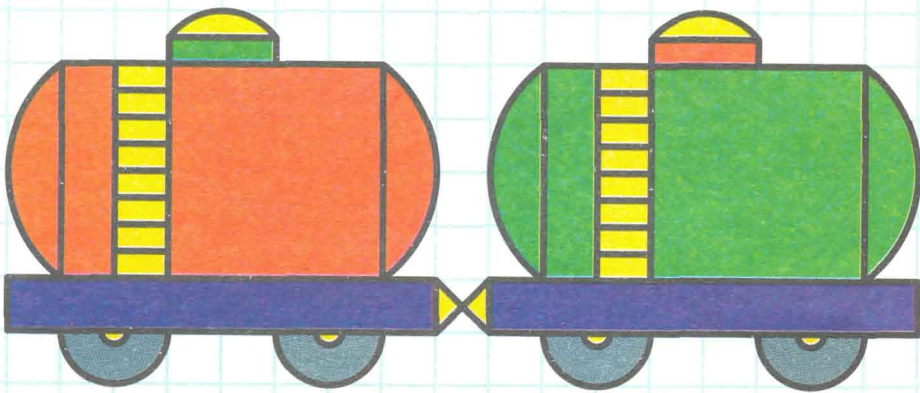
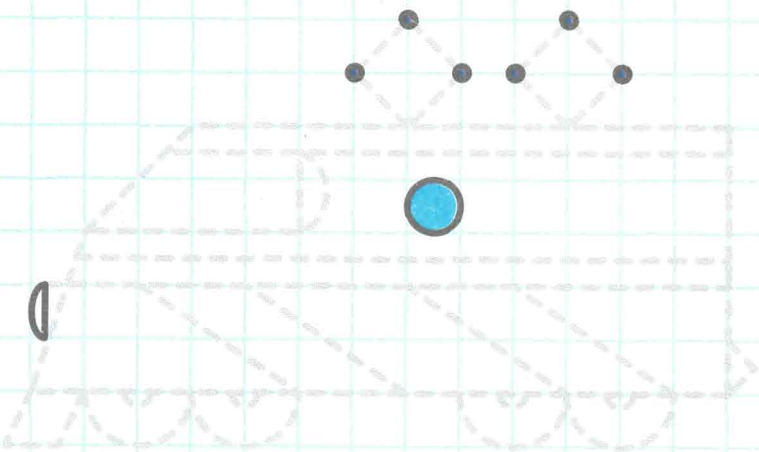
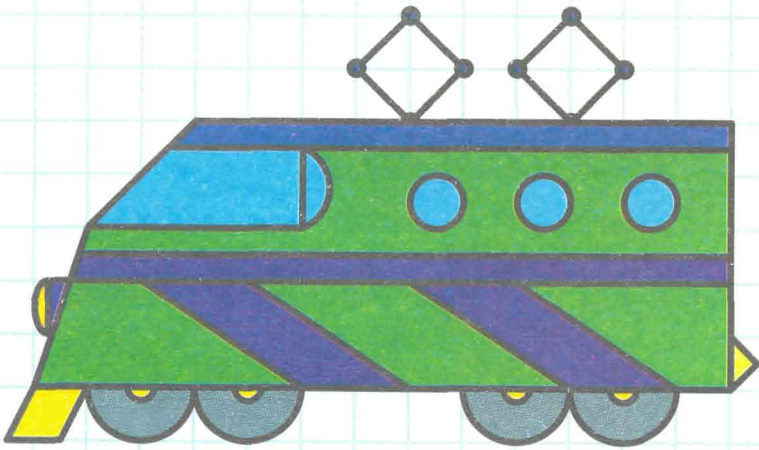

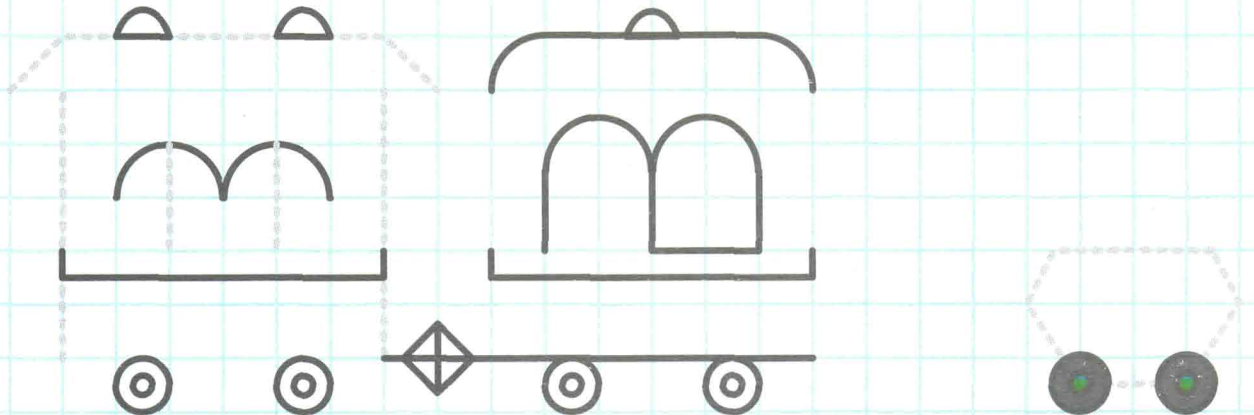
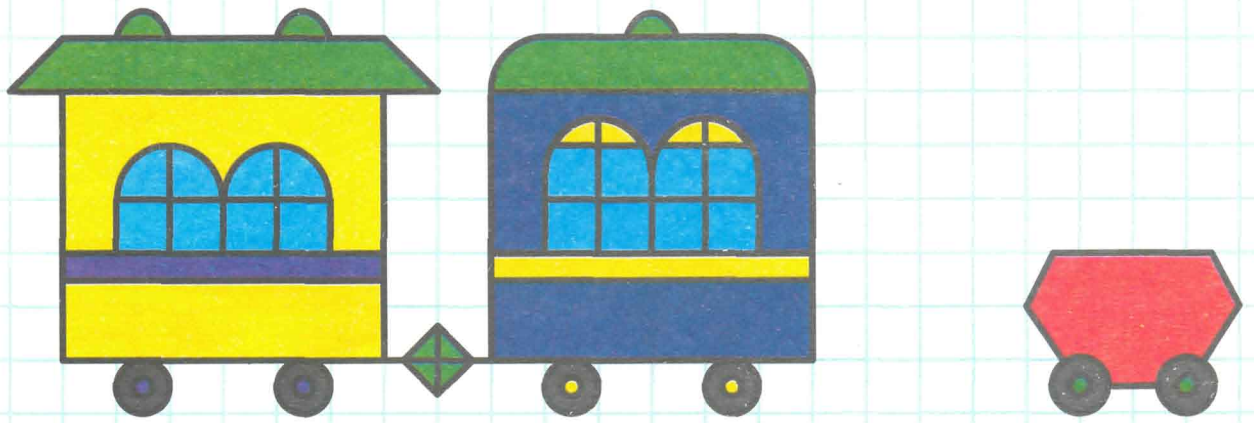
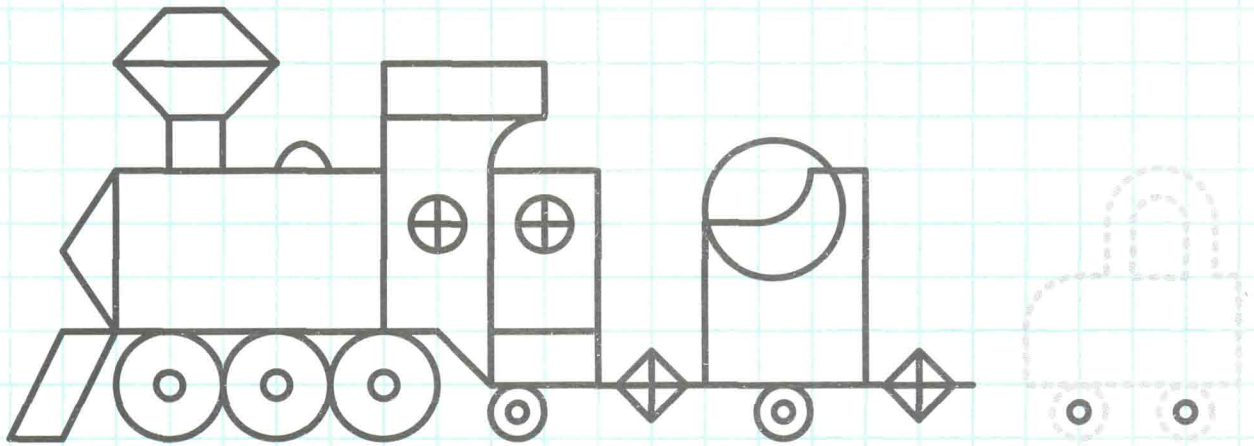
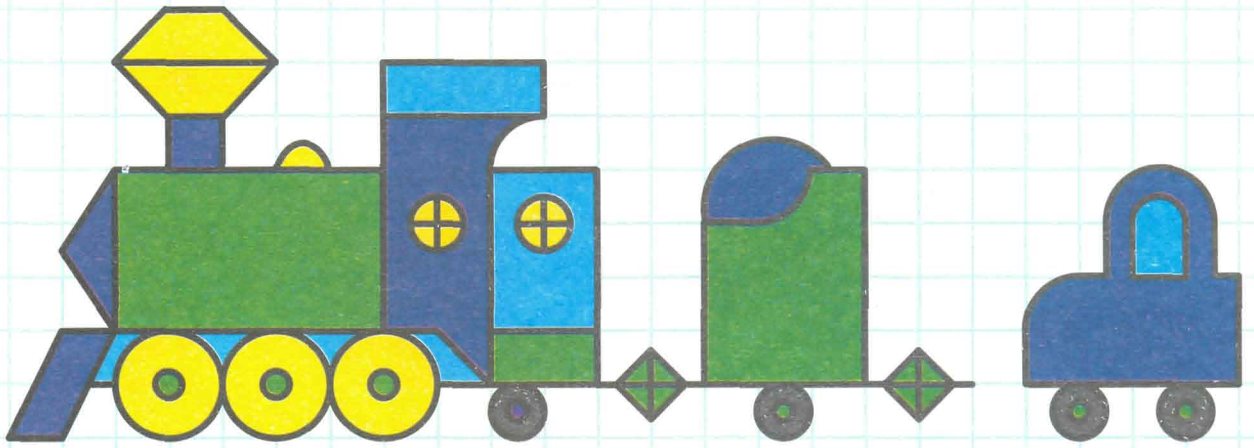

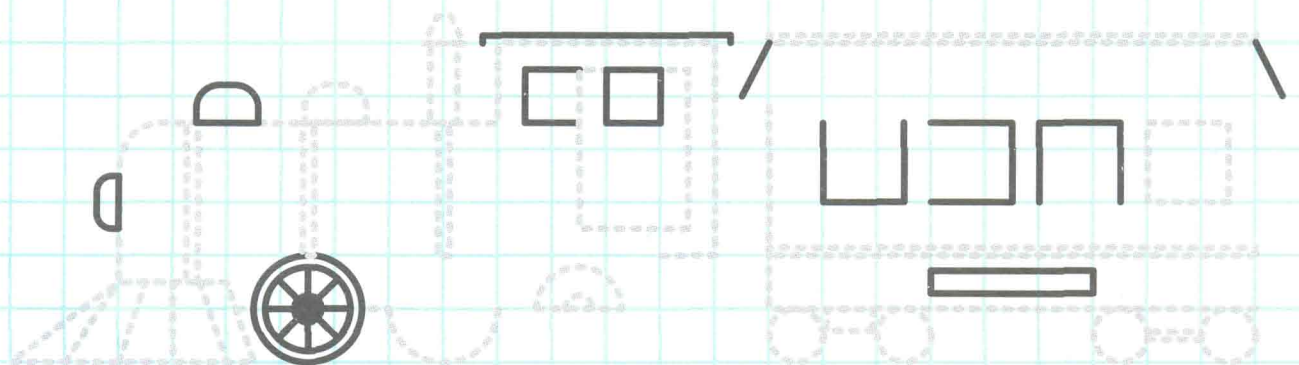
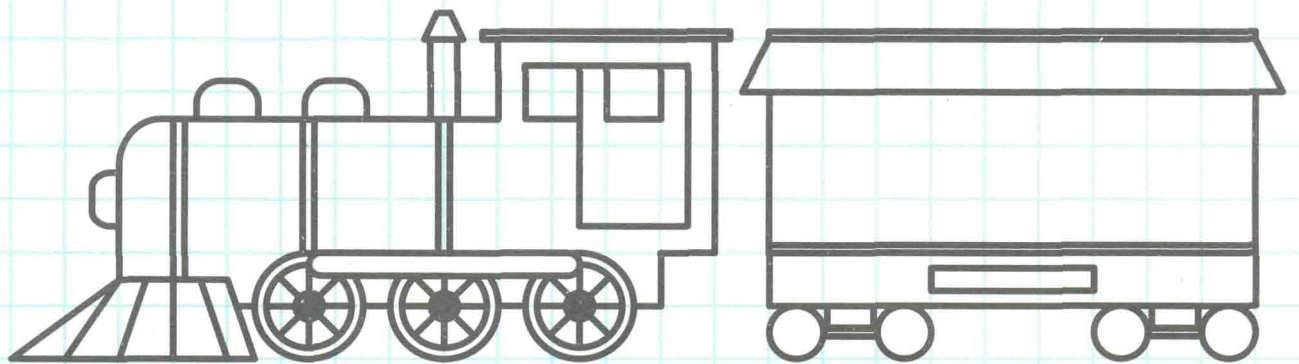
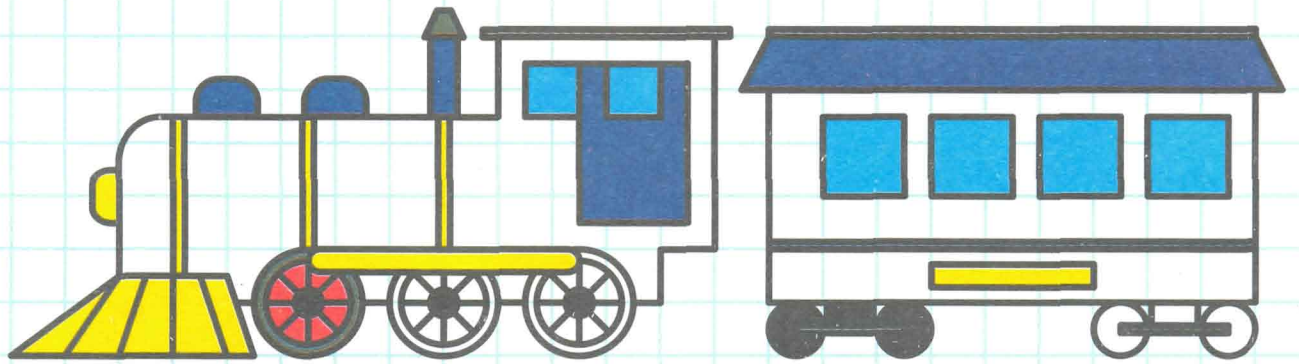
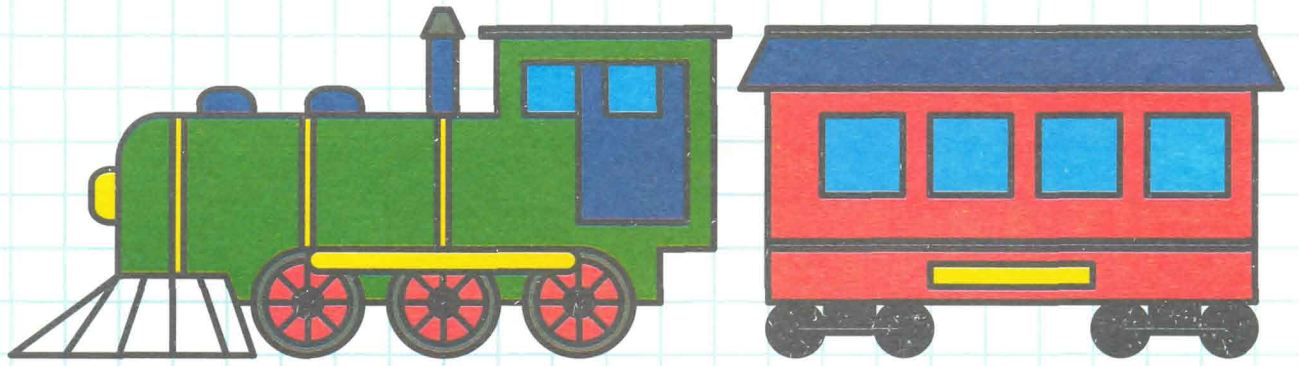

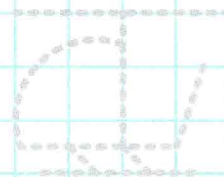
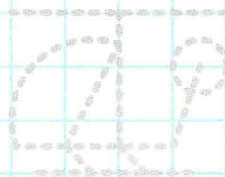
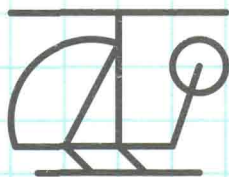
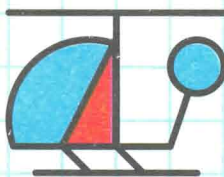
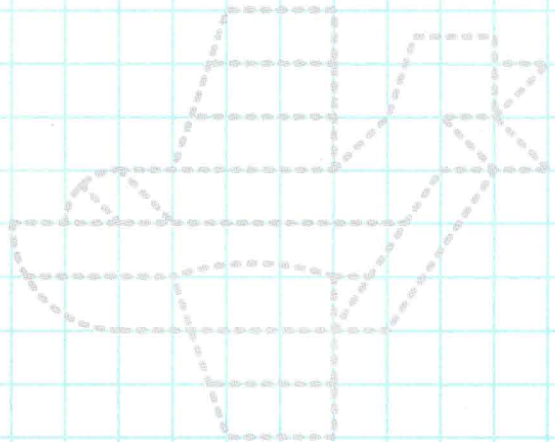
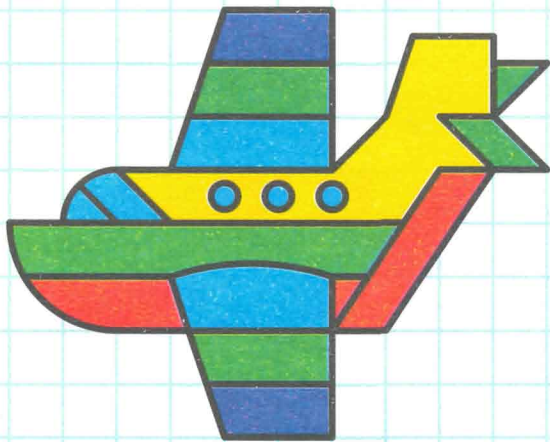
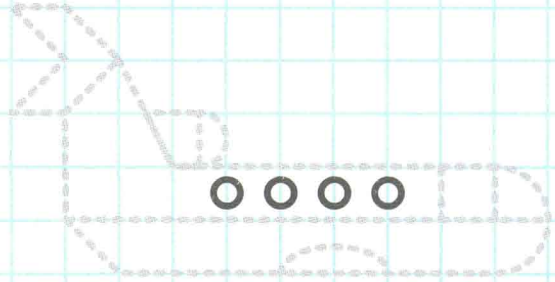
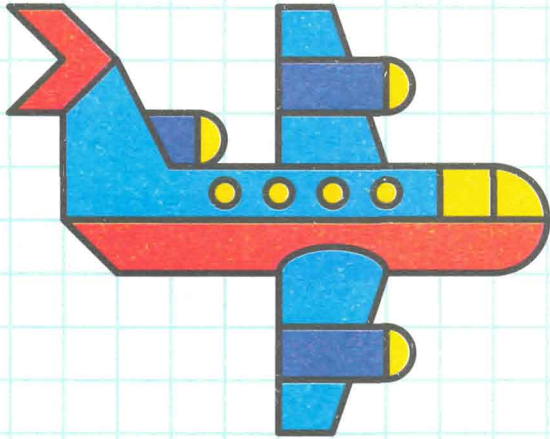
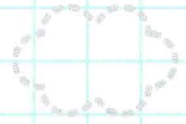
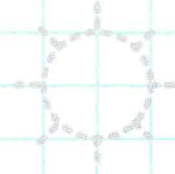
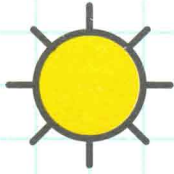

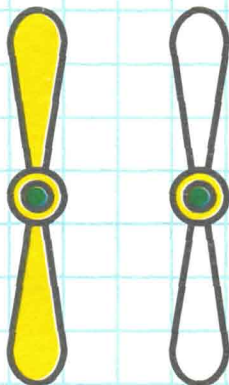
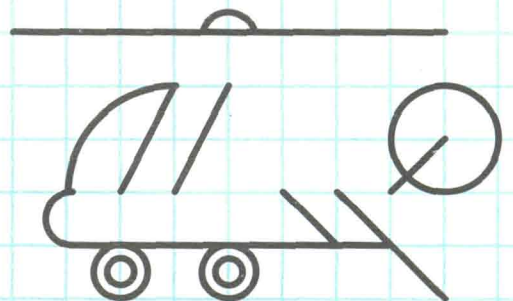
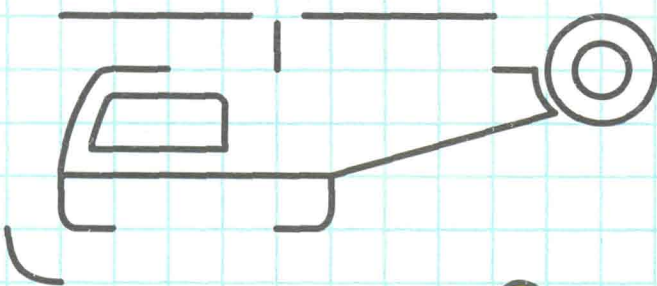
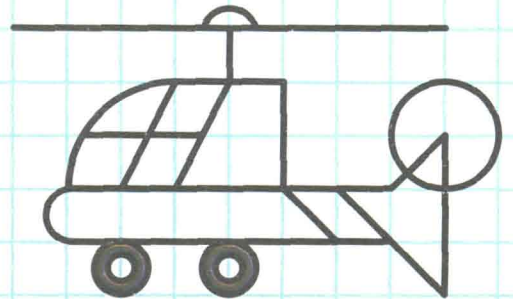
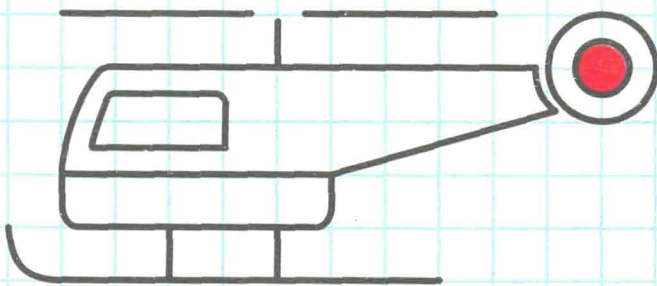
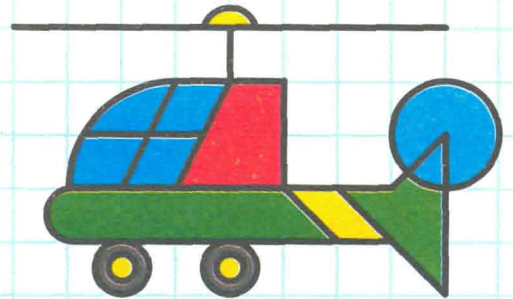
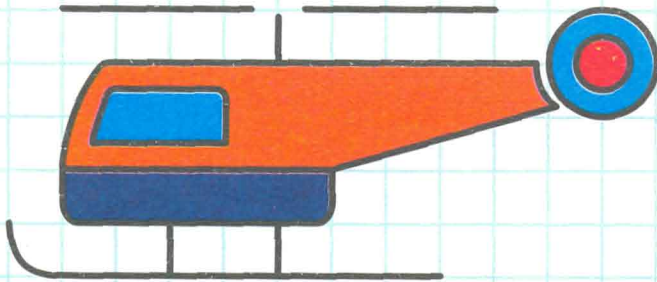
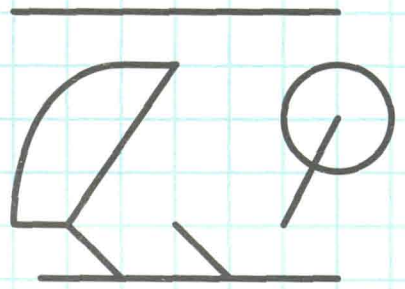
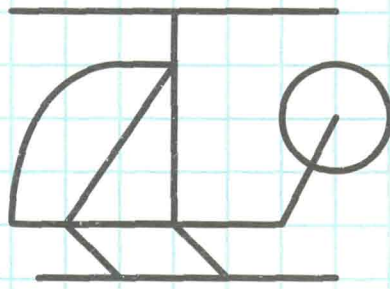
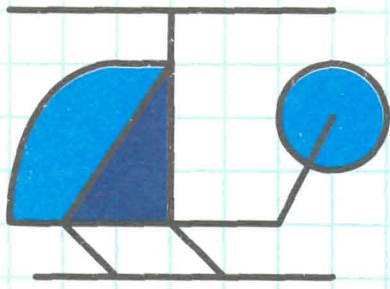

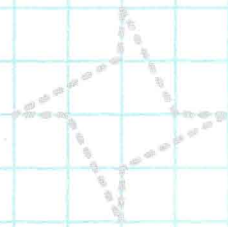
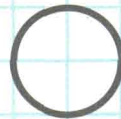
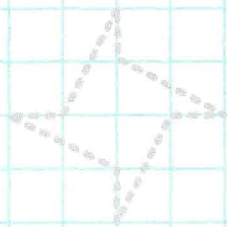
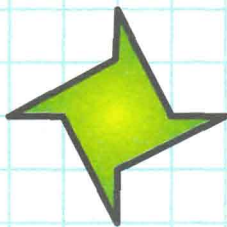
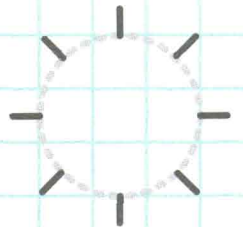
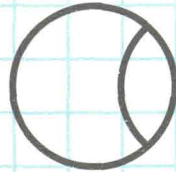
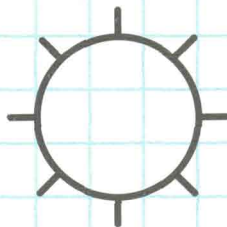
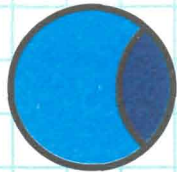
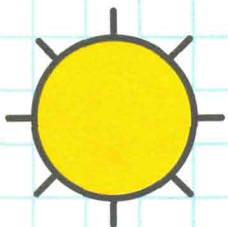
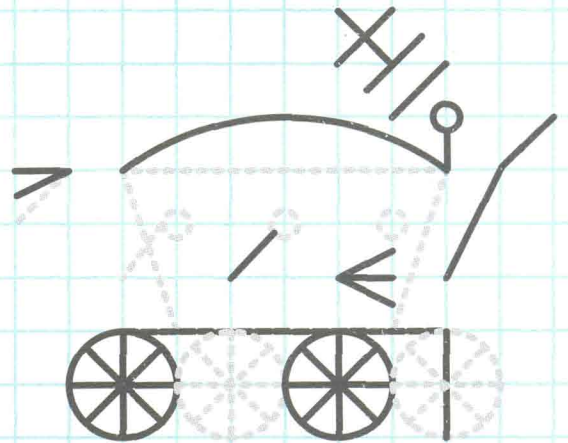
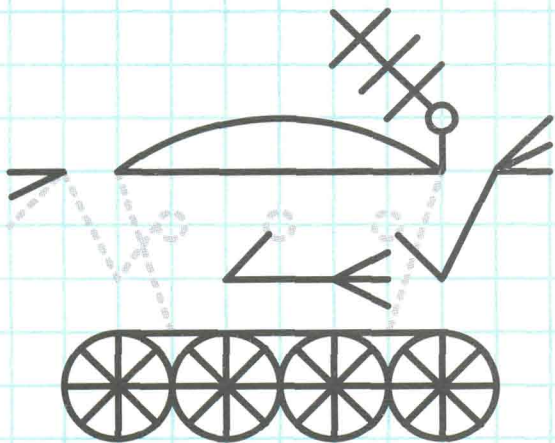
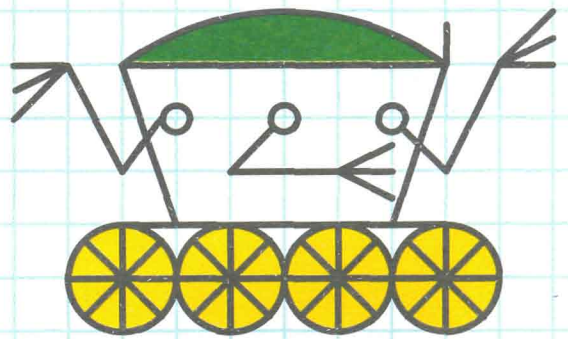
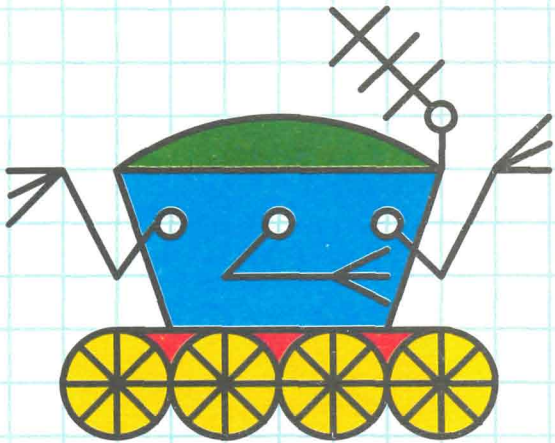
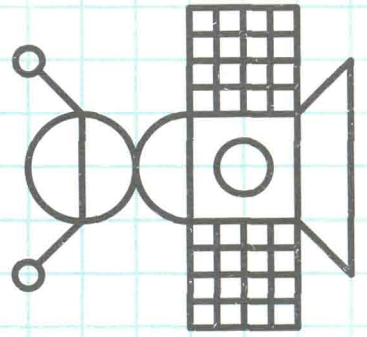
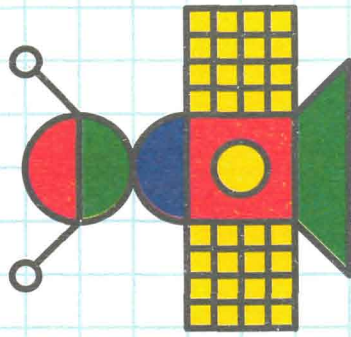
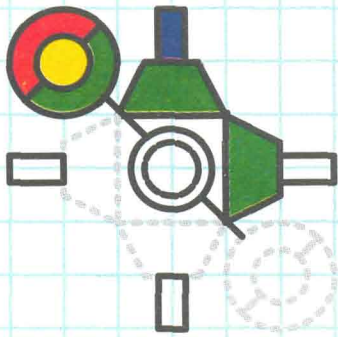

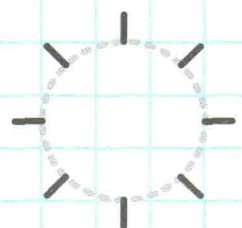
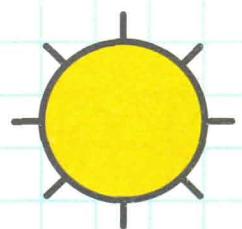
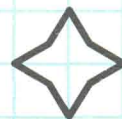
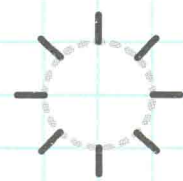
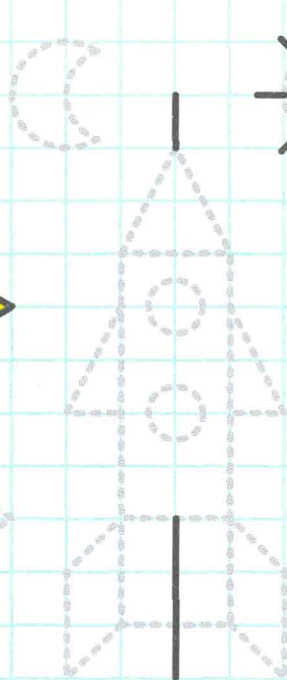
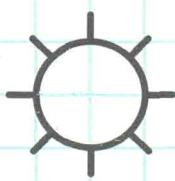
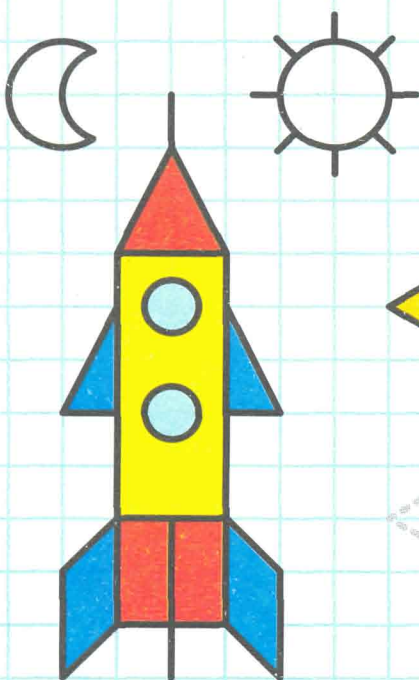
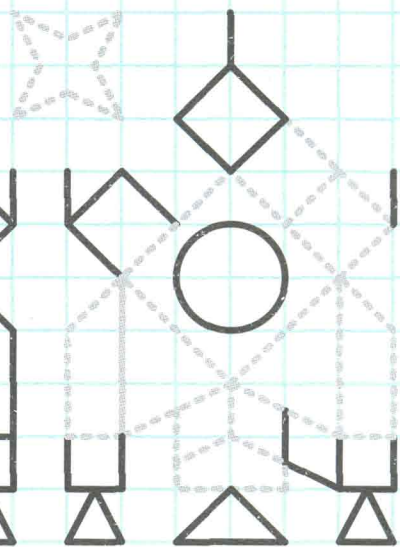
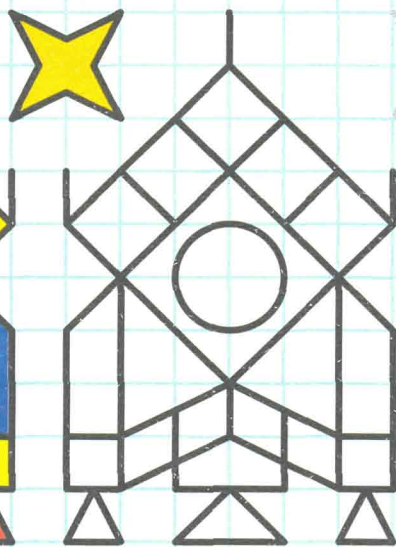
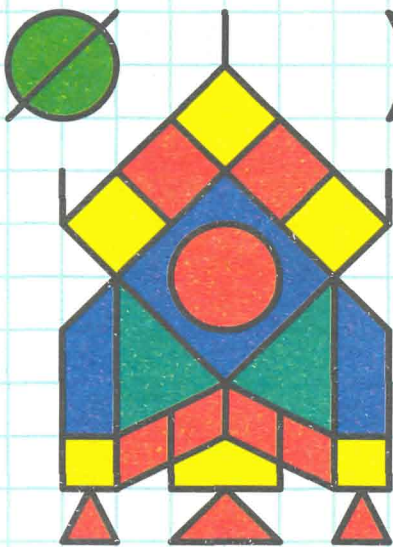
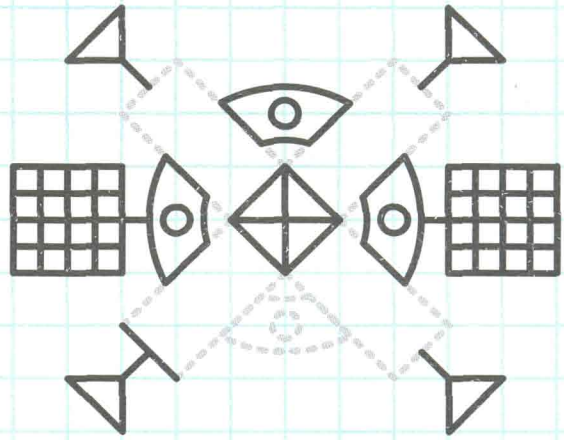
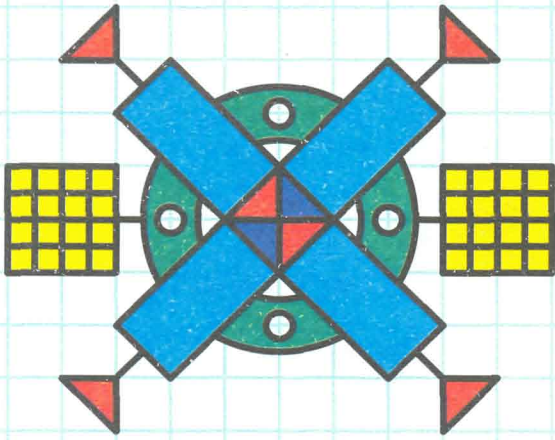

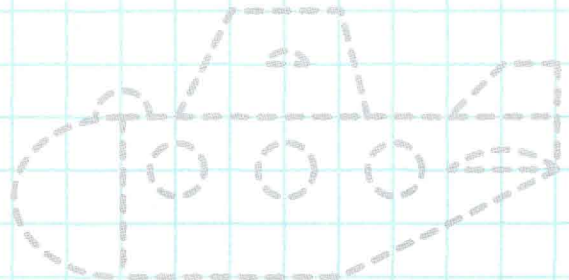
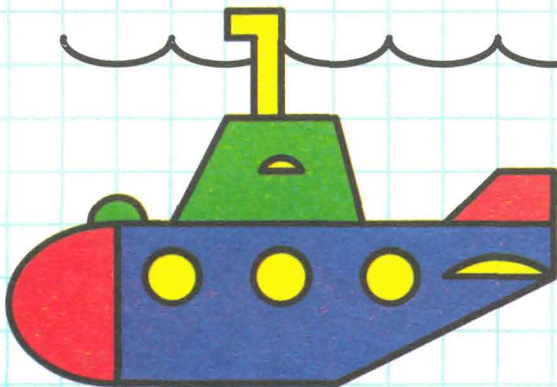
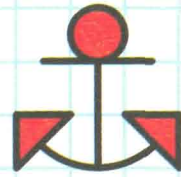
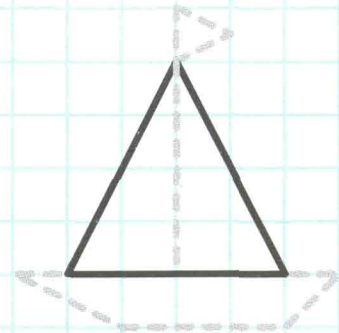
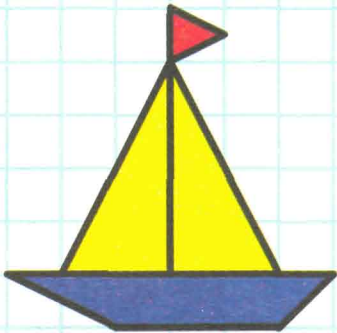
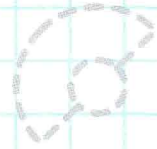
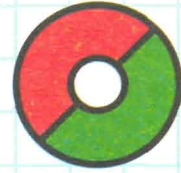
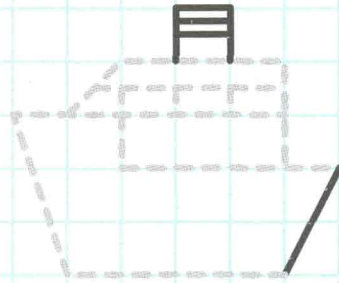
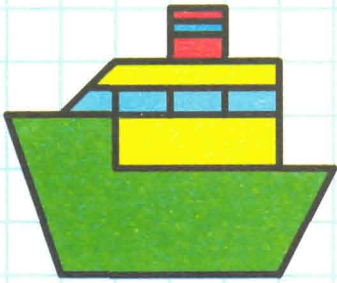
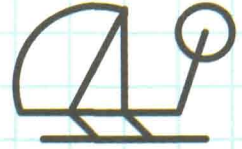
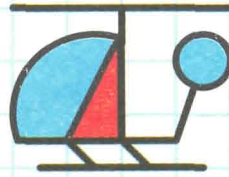
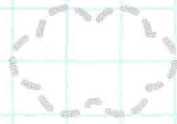
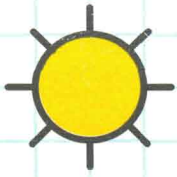

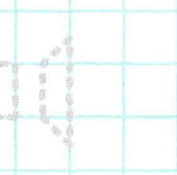
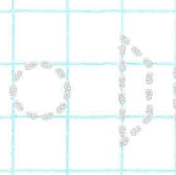
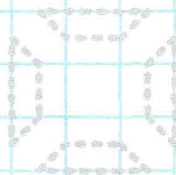
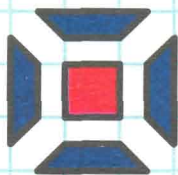
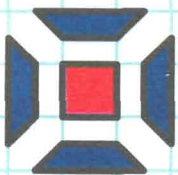
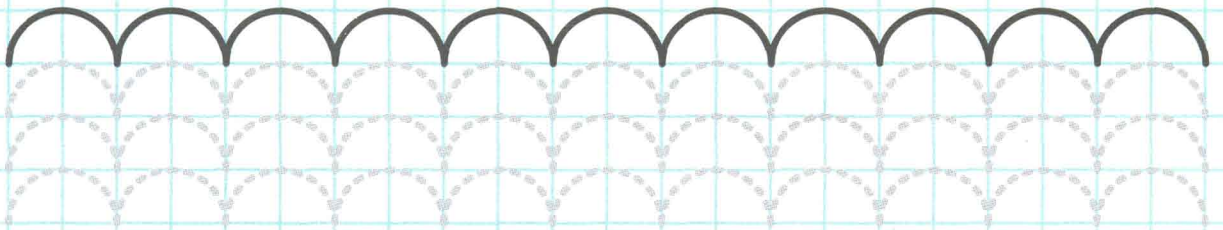
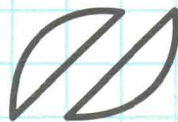
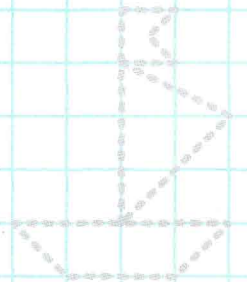
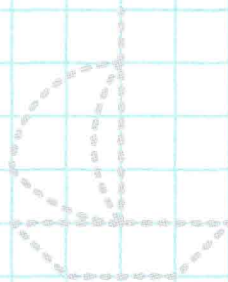
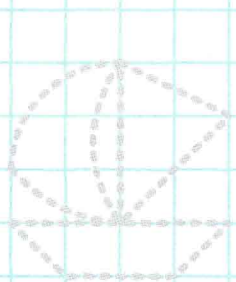
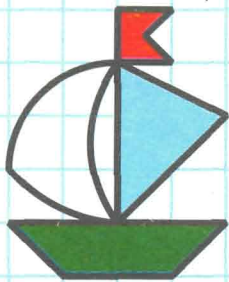
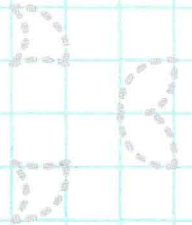
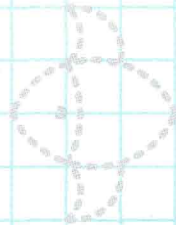
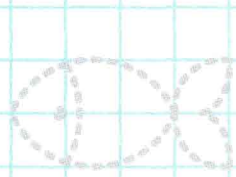
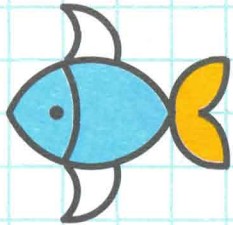
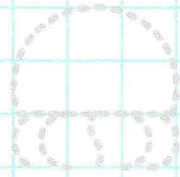
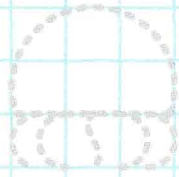
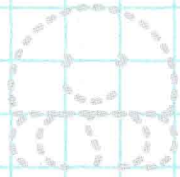
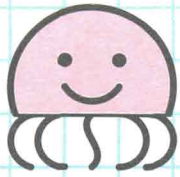

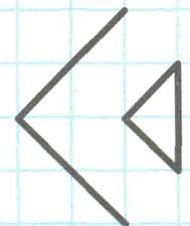
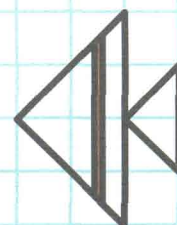
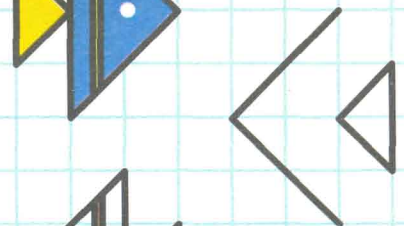
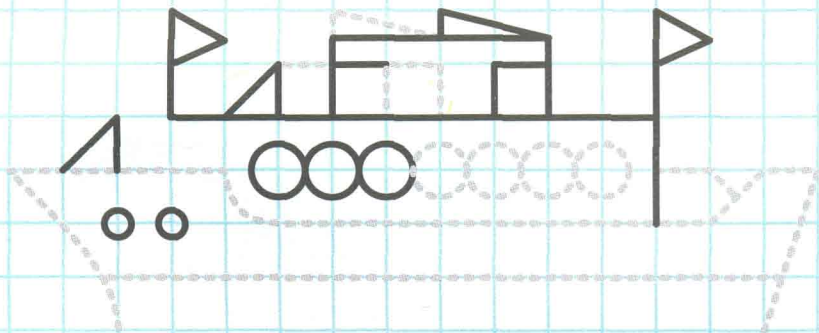
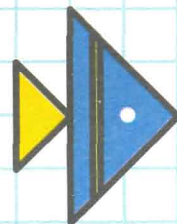
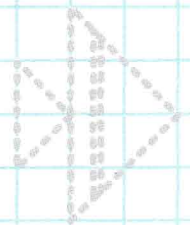
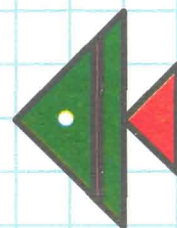
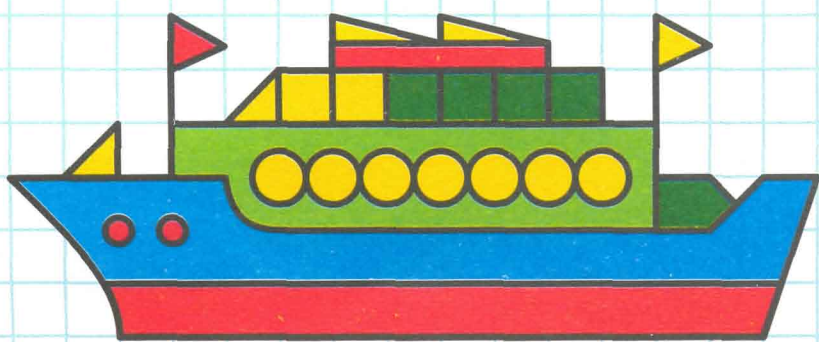
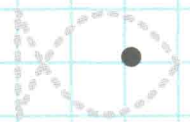
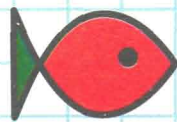
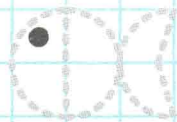
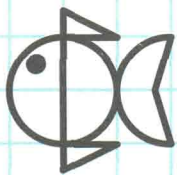
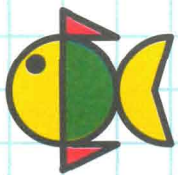
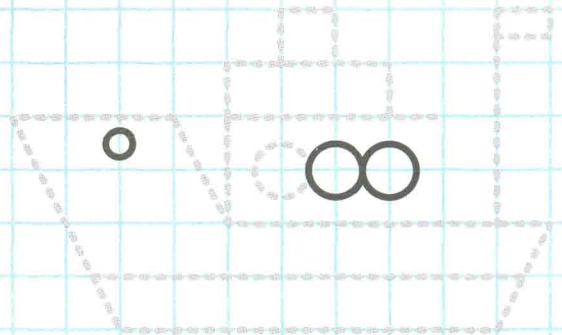
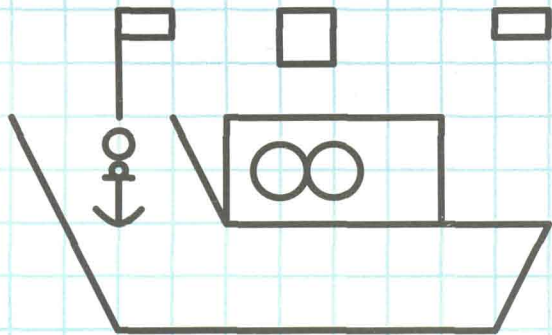
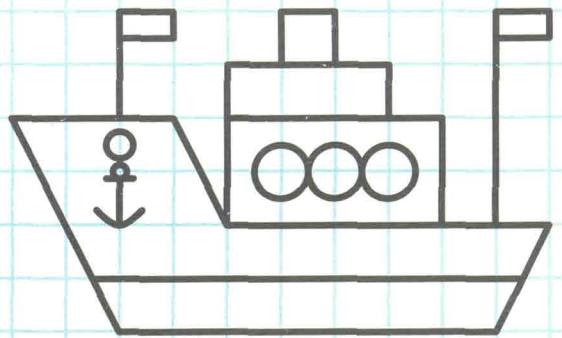
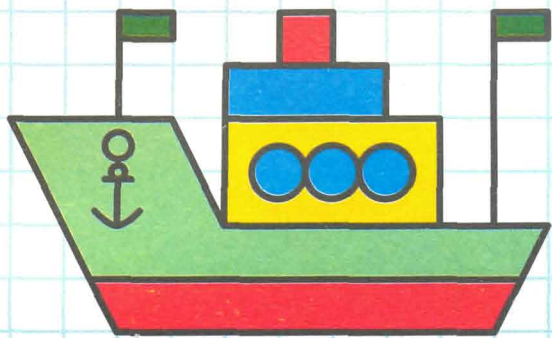

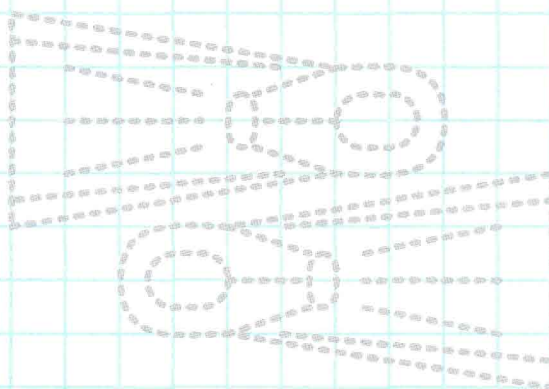
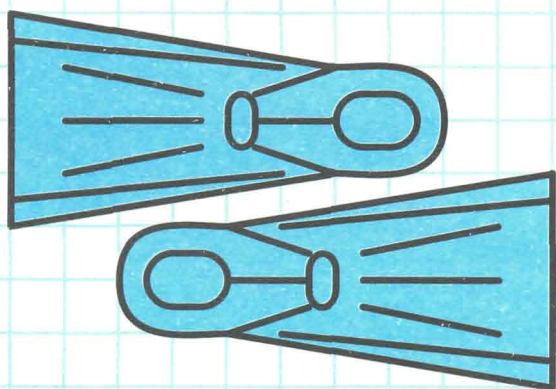
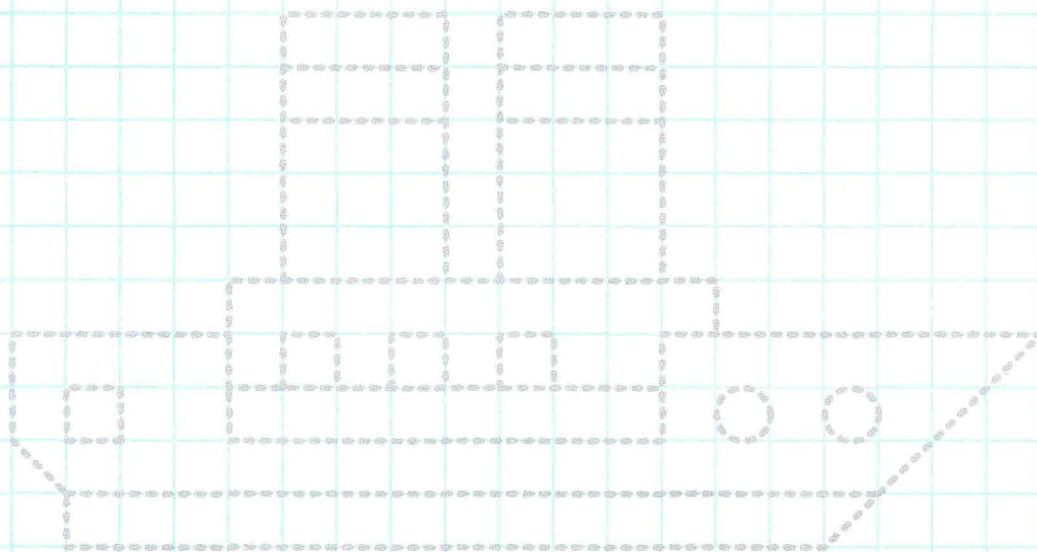
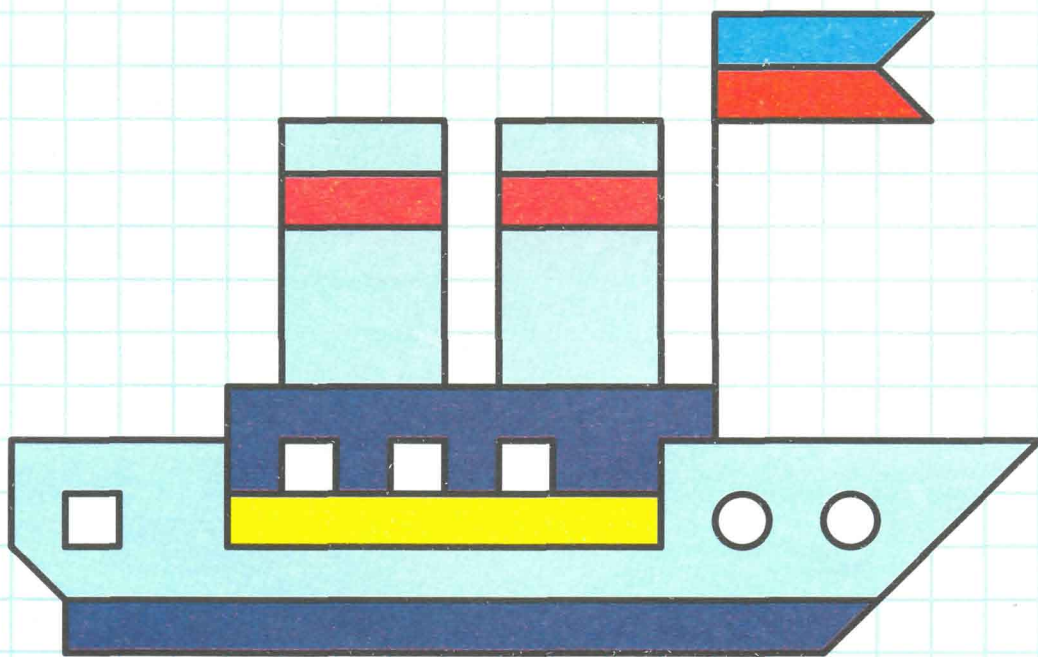

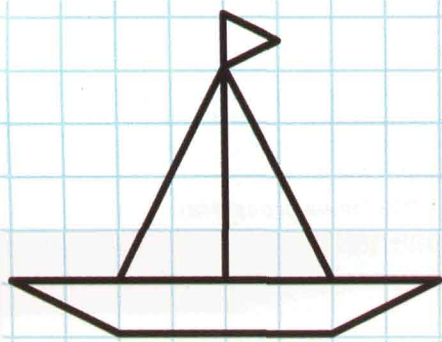

Раскрашивать – аккуратно, не выходя за контур и проводя штрихи плотно один к другому, – ребенок будет по цветному образцу. Для этого в книжке рядом с цветным образцом располагается контурный рисунок (черная линия контура).

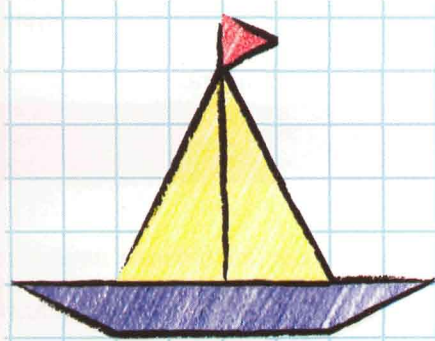

Дорисовывать и затем раскрашивать малыш будет черные контурные рисунки, в которых отсутствуют какие-либо несложные для детали.

Здесь ребенку важно внимательно смотреть, где начинается линия, которую он собирается провести, и стараться считать клеточки. Обращайте его внимание, что линия иногда идет не прямо по границам клетки, но и из угла

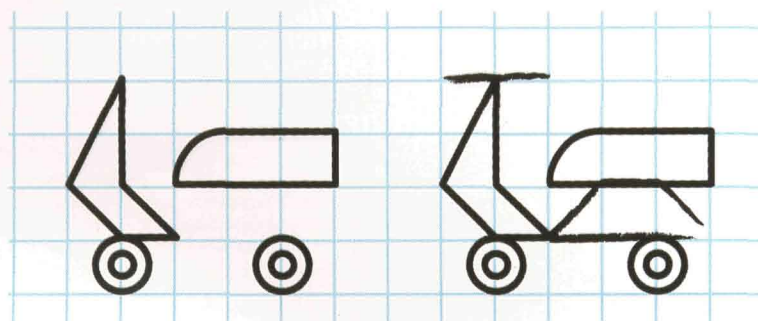

в угол, то есть по диагонали, пересекает также по диагонали группу из двух, четырех клеток. Понятно, что дорисовывать отдельные детали удобнее черным карандашом, чтобы не нарушать цельность рисунка, а раскрашивать можно так, как хочется.

«ЛОГРЕМУШКА»

Малышам с рождения до 2 лет. Журнал про малышей. Что и как делать? К чему стремиться? Советы специалистов и необходимая информация даются просто и ясно. Наглядный материал в виде отдельных картинок для ребёнка именно этого возраста подготовлен ведущим институтом Российской Академии образования. Приобрести его по-другому невозможно.

Подписка по каталогу «ПРЕССА РОССИИ», 2009, (зеленого цвета).

39208

«ДЛЯ САМЫХ-САМЫХ МАЛЕНЬКИХ»

Малышам от 1 года до 3 лет. Единственный в России журнал, рекомендованный Министерством образования России в качестве пособия для развития детей раннего возраста. Победитель в номинации «Лучший детский журнал». Знакомство с окружающим миром. Беседы по сюжетным картинкам, развитие речи, эмоций и чувств. Дидактические игры.

Подписка по каталогу «ПРЕССА РОССИИ», 2009 (зеленого цвета).

34280

«ВОРОБЫШЕК»

Мальчикам и девочкам 3-5 лет. Незаметное, но системное обучение в игровой форме по основным направлениям развития. Приоритетные задачи – развитие речи, пробуждение интереса к грамоте и счёту. Страничка для родителей. Следующая возрастная ступенька после журнала «Для самых-самых маленьких»).

Подписка по каталогу «ПРЕССА РОССИИ», 2009 (зеленого цвета).

39058

«КАРАПУЗ»

Мальчикам и девочкам 5-7 лет. Наш основной журнал для подготовки к школе (домашний лицей). Каждый выпуск посвящён конкретной теме – обучению чтению и счёту, подготовке руки к письму, развитию внимания, памяти, мышления, речи. Авторы – учёные Российской Академии образования дают конкретные советы родителям.

Подписка по каталогу «ПРЕССА РОССИИ», 2009 (зеленого цвета).

34227



«КАРАПУЗ» 03.09.

ПОДП. ИНДЕКС – 34227

ПО КАТАЛОГУ «ПРЕССА РОССИИ», 2009 (зеленого цвета)

Для чтения взрослыми детям

КАК КЛЕТЧКА ЛЕТАЛА И СТРЕЛЯЛА

При подготовке книги использованы материалы
Л.А. Белясниковой, С.А. Рельёва, В.М. Трофимова, Т.П. Ворониной
Главный редактор С.Н. Савушкин
Отв. за выпуск Г.А. Фролова
Комп. вёрстка Л.А. Бунтова

Подписано в печать 24.02.2009. Формат 62x84/8. Бумага офсетная
Гарнитура Helios. Печать офсетная. Усл. п.л. 3,84. Тираж 7 000 экз. Зак. №448

Свидетельство о регистрации № 013926 от 12.07.95.

Санитарно-эпидемиологическое заключение
№ 77.99.60.953. Д. 000032.01.08 от 09.01.2008.

Подготовлено в печать

ООО «Праймс»

127051, г. Москва, ул. Садово-Самотечная, д. 20, стр. 1

Телефоны отдела реализации ИД «Карпуз»:

(495) 918-2810, 918-2900, 918-3451

Отпечатано на ОАО «Фабрика офсетной печати №2»
141800, г. Дмитров Московской обл., ул. Московская, 3.

© ИД «Карпуз»

www.karapuz.com